



HR Perilica rublja
SL Pralni stroj

Upute za uporabu
Navodila za uporabo

2
37



Electrolux

SADRŽAJ

1. SIGURNOSNE INFORMACIJE.....	3
2. SIGURNOSNE UPUTE.....	4
3. POSTAVLJANJE.....	6
4. PRIBOR.....	9
5. OPIS PROIZVODA.....	10
6. UPRAVLJAČKA PLOČA.....	10
7. BROJČANIK I TIPKE.....	12
8. PROGRAMI	14
9. POSTAVKE.....	19
10. PRIJE PRVE UPORABE.....	20
11. SVAKODNEVNA UPORABA.....	20
12. SAVJETI.....	24
13. ČIŠĆENJE I ODRŽAVANJE.....	25
14. RJEŠAVANJE PROBLEMA.....	30
15. POTROŠNJA.....	33
16. TEHNIČKI PODACI.....	34
17. BRZI VODIČ.....	34

MISLIMO NA VAS

Hvala vam što ste kupili Electrolux uređaj. Izabrali ste proizvod koji sa sobom donosi desetljeća profesionalnog iskustva i inovacija. Domišljat i elegantan, projektiran je misleći na vas. Stoga, uvijek kada ga koristite, možete biti sigurni znajući da ćete svaki put dobiti izvrsne rezultate. Dobrodošli u Electrolux.

Posjetite našu internetsku stranicu za:



Dobivanje savjeta o korištenju, rješavanje problema, brošure i servisne informacije:

www.electrolux.com/webselfservice



Registriranje vašeg proizvoda za bolji servis:

www.registerelectrolux.com



Kupujte dodatnu opremu, potrošni materijal i originalne rezervne dijelove za svoj uređaj:

www.electrolux.com/shop

BRIGA O KUPCIMA I SERVIS

Preporučujemo uporabu originalnih rezervnih dijelova.

Prilikom kontaktiranja ovlaštenog servisnog centra, provjerite da su vam dostupni sljedeći podaci: Model, PNC, serijski broj.

Informacije možete pronaći na natpisnoj pločici.

 Upozorenje / Oprez - sigurnosne informacije

 Opće informacije i savjeti

 Ekološke informacije

Zadržava se pravo na izmjene.

1. ⚠ SIGURNOSNE INFORMACIJE

Prije postavljanja i korištenja uređaja pažljivo pročitajte isporučene upute. Proizvođač nije odgovoran za bilo kakvu ozljedu ili oštećenje koji su rezultat neispravnog postavljanja ili korištenja. Upute uvijek držite na sigurnom i pristupačnom mjestu za buduću upotrebu.

1.1 Sigurnost djece i osjetljivih osoba

- Ovaj uređaj mogu koristiti djeca od 8 godina pa na više i osobe smanjenih tjelesnih, osjetilnih ili mentalnih mogućnosti ili osobe koje ne raspolažu iskustvom ili znanjem ako su pod nadzorom osobe odgovorne za njihovu sigurnost i rade po uputama koje se odnose na sigurno korištenje uređaja te razumiju uključene opasnosti.
- Djeca između 3 i 8 godina starosti i osobe s velikim i složenim invaliditetom trebaju se držati podalje, osim ako su pod stalnim nadzorom.
- Djeca mlađa od 3 godine trebaju se držati podalje ako nisu pod trajnim nadzorom.
- Ne dozvolite djeci da se igraju s uređajem.
- Sva pakiranja držite izvan dohvata djece i odlažite ih na odgovarajući način.
- Deterdžente čuvajte izvan dohvata djece.
- Djecu i kućne ljubimce držite podalje od uređaja dok su vrata uređaja otvorena.
- Ako uređaj ima sigurnosno zaključavanje za zaštitu djece, morate ga aktivirati.
- Bez nadzora djeca ne smiju čistiti uređaj i provoditi održavanje koje izvršava korisnik.

1.2 Opća sigurnost

- Ne mijenjajte specifikacije ovog uređaja.
- Ovaj uređaj namijenjen je za upotrebu u kućanstvu i za slične namjene kao što su:

- čajne kuhinje koje upotrebljavaju zaposleni u prodavaonicama, uredima i drugim radnim prostorima,
- klijenti u hotela, motela, bed&breakfast ustanova i drugih vrsta smješta;
- područja za komunalnu upotrebu u blokovima stanova ili perionicama.
- Nemojte prelaziti maksimalnu količinu punjenja od 7 kg (pogledajte poglavlje "Tablice programa").
- Radni tlak vode na ulazu vode iz izlaznog priključka mora biti između 0,5 bar (0,05 MPa) i 8 bar (0,8 MPa).
- Otvori za ventilaciju na bazi ne smiju se pokrivati sagom, podloškom ili bilo kakvom podnom oblogom.
- Uređaj mora biti spojen na vodovodnu mrežu pomoću novog isporučenog kompleta crijeva ili drugih novih kompleta crijeva koje je isporučio ovlašteni servisni centar.
- Stari komplet cijevi ne smije se ponovno upotrijebiti.
- Ako je kabel napajanja oštećen, proizvođač, ovlašteni servisni centar ili slično kvalificirana osoba mora ga zamijeniti kako bi se izbjegla opasnost od strujnog udara.
- Prije održavanja uređaj isključite, a utikač izvadite iz utičnice električnog napajanja.
- Za čišćenje uređaja ne koristite prskalice vode i/ili pare pod tlakom.
- Očistite uređaj vlažnom krpom. Koristite samo neutralne deterdžente. Nikada ne koristite abrazivna sredstva, abrazivne spužvice za ribanje, otapala ili metalne predmete.

2. SIGURNOSNE UPUTE

2.1 Postavljanje



Ugradnju je potrebno obaviti u skladu s relevantnim nacionalnim propisima.

- Uklonite sav materijal pakiranja i transportne vijke, uključujući gumeni prsten s plastičnim odstojnikom.
- Transportne vijke čuvajte na sigurnom mjestu. Ako uređaj trebate premjestiti, najprije pričvrstite transportne blokade uz pomoć kojih se blokira bubanj da ne bi došlo do unutarnjeg oštećenja.

- Prilikom pomicanja uređaja uvijek budite pažljivi jer je uređaj težak. Uvijek nosite zaštitne rukavice i zatvorenu obuću.
- Ne postavljajte i ne koristite oštećeni uređaj.
- Pridržavajte se uputa za ugradnju koje su priložene uređaju.
- Uređaj ne postavljajte ili ne upotrebljavajte na mjestima gdje temperatura može biti niža od 0 °C ili gdje je izložen vremenskim utjecajima.
- Pod na kojeg ćete uređaj postaviti treba biti ravan, stabilan, otporan na toplinu i čist.
- Provjerite cirkulira li zrak između uređaja i poda.
- Nakon što se uređaj postavi u konačan položaj, libelom provjerite je li uređaj u niveliran. Ako nije, podesite nožice.
- Ne instalirajte uređaj izravno iznad odvoda.
- Ne prskajte vodu na uređaj i ne izlažite ga pretjeranoj vlažnosti.
- Uređaj ne postavljajte na mjesta gdje se vrata uređaja ne mogu potpuno otvoriti.
- Ispod uređaja ne stavljajte zatvoreni spremnik za prikupljanje vode koja možda curi. Kontaktirajte ovlašteni servisni centar kako biste provjerili koji se pribor može upotrijebiti.

2.2 Električni priključak



UPOZORENJE!
Opasnost od požara i strujnog udara.

- Uređaj mora biti uzemljen.
- Uvijek koristite pravilno ugrađenu utičnicu sa zaštitom od strujnog udara.
- Uvjerite se da su parametri na natpisnoj pločici kompatibilni s električnim detaljima napajanja.
- Ne koristite višeputne utikače i produžne kabele.
- Pazite da ne oštetite utikač i kabel napajanja. Ako je potrebno zamijeniti električni kabel, to mora izvršiti ovlašteni servisni centar.
- Utikač kabela napajanja utaknite u utičnicu tek po završetku postavljanja.

Provjerite postoji li pristup utikaču nakon postavljanja.

- Kabel napajanja ili utikač ne dodirujte vlažnim rukama.
- Ne povlačite kabel napajanja kako biste izvukli utikač iz utičnice. Uvijek uhvatite i povucite utikač.
- Ovaj je uređaj usklađen s direktivama EEZ-a.

2.3 Spajanje na dovod vode

- Ne oštećujte crijeva za vodu.
- Prije priključka na nove cijevi, cijevi koje dugo nisu korištene, nakon popravka ili instalacije novih uređaja (mjerila itd.), pustite da voda teče dok nije čista i bistra.
- Provjerite da nema vidljivih curenja tijekom i nakon prve uporabe uređaja.
- Ne koristite produžno crijevo ako je crijevo za dovod vode prekratko. Kontaktirajte servisni centar kako biste nabavili zamjensko crijevo za dovod vode.
- Moguće je da voda teče iz odvodnog crijeva. To je zato jer se uređaj u tvornici testira s vodom.
- Crijevo za odvod vode možete produžiti do maksimalne dužine od 400 cm. Kontaktirajte servisni centar za drugo crijevo za odvod vode i za produžetak.

2.4 Upotreba



UPOZORENJE!
Opasnost od ozljeda, električnog udara, vatre, opekotina ili oštećenja uređaja.

- Slijedite sigurnosne upute na ambalaži deterđenta.
- Ne stavljajte zapaljive predmete ili predmete namočene zapaljivim sredstvima u, pored ili na uređaj.
- Pazite da su svi metalni predmeti izvađeni iz rublja.
- Ne perite tkanine jako zaprljane uljem, mašću ili drugim masnoćama. To može oštetiti gumene dijelove perilice rublja. Takve tkanine prethodno operite prije stavljanje u perilicu rublja.

- Tijekom rada bilo kojeg programa ne dodirujte staklena vrata. Staklo može postati vruće.

2.5 Servisiranje

- Za popravak uređaja kontaktirajte ovlaštenu servis.
- Koristite samo originalne rezervne dijelove.

2.6 Odlaganje



UPOZORENJE!

Opasnost od ozljede ili gušenja.

- Uređaj isključite iz električnog napajanja i iz vodovodnog sustava.
- Odrežite kabel napajanja blizu uređaja i odložite ga.
- Uklonite bravu na vratima kako biste spriječili zatvaranje djece ili kućnih ljubimaca u bubnju.
- Uređaj odložite u skladu s lokalnim zahtjevima za odlaganje električne i elektroničke opreme (WEEE).

3. POSTAVLJANJE



UPOZORENJE!

Pogledajte poglavlja sa sigurnosnim uputama.

3.1 Uklanjanje ambalaže

1. Uklonite vanjski sloj. Po potrebi, upotrijebite nožić.

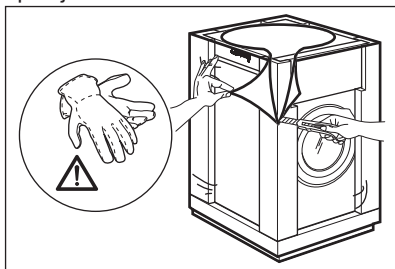

2. Uklonite kartonski poklopac i polistirensku ambalažu.

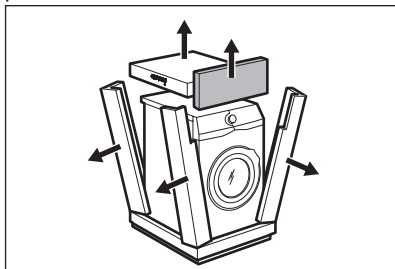

3. Otvorite vrata. Potpuno ispraznite bubanj.

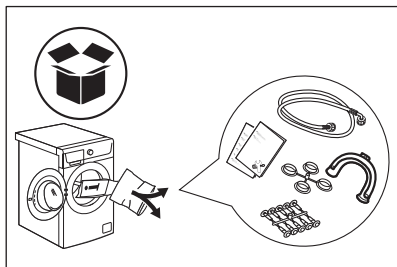

4. Prednji polistirenski dio pakiranja stavite na pod iza uređaja. Pažljivo poleanite uređaj na stražnju stranu.

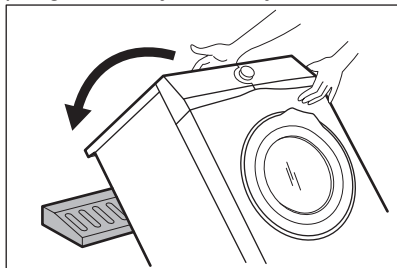

5. Uklonite zaštitu od polistirena s dna.

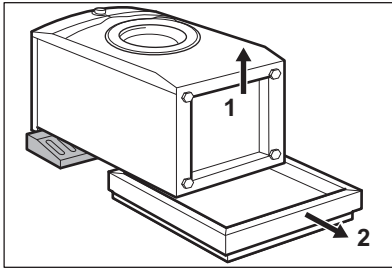

6. Vratite uređaj u uspravan položaj. Skinite kabel napajanja i crijevo za odvod vode s držača crijeva.

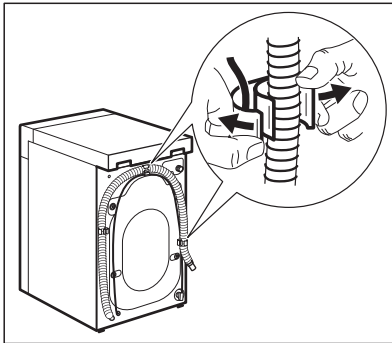

UPOZORENJE!

Moguće je da voda teče iz odvodnog crijeva. To je zato jer se perilica rublja testira u tvornici.

7. Uklonite četiri transportna vijka i izvucite plastične odstoynike.

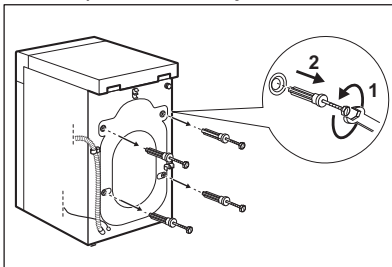

8. Stavite plastične čepove, koji se nalaze u vrećici s priručnikom, u rupe.

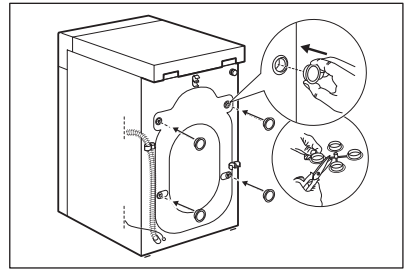

Preporučujemo da ambalažu i transportne vijke sačuvate u slučaju bilo kakvog pomicanja uređaja.

3.2 Informacije za postavljanje

Pozicioniranje i niveliranje

Podesite uređaj kako biste spriječili vibracije, buku i pomicanje uređaja tijekom rada.

1. Postavite uređaj na ravan i tvrdi pod. Uređaj mora biti u ravni i mora biti stabilan. Osigurajte da uređaj ne dodiruje zid ili druge predmete i da postoji cirkulacija zraka ispod uređaja.
2. Otpustite ili pritegnite nožice kako biste prilagodili razinu. Sve nožice moraju čvrsto biti na podu.



UPOZORENJE!

Ispod nožica uređaja u svrhu niveliranja ne stavljajte karton, drvo ili slične materijale.

Crijevo za dovod vode



OPREZ!

Osigurajte da crijeva nisu oštećena i da na spojevima ne curi voda. Ne koristite produžno crijevo ako je crijevo za dovod vode prekratko. Kontaktirajte servisni centar kako biste nabavili zamjensko crijevo za dovod vode.

1. Pričvrstite crijevo za dovod vode za stražnju stranu uređaja.

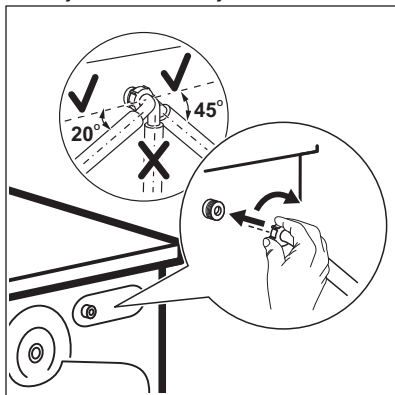

2. Okrenite ga na lijevu ili desnu stranu, ovisno o položaju slavine. Osigurajte da dovodna crijeva nisu u vertikalnom položaju.

3. Ako je potrebno, otpustite maticu kako bi sjela u ispravan položaj.

4. Spojite crijevo za dovod vode na slavinu hladne vode s navojem 3/4".

Odvod vode

Odvodna cijev trebala bi stajati na visini od najmanje 60 cm i najviše 100 cm.

i Crijevo za odvod vode možete produžiti do maksimalne dužine od 400 cm. Kontaktirajte ovlašteni servisni centar za drugo crijevo za odvod vode i za produžetak.

Crijevo za odvod moguće je priključiti na različite načine:

1. Od crijeva za odvod napravite oblik slova U i postavite ga oko plastične vodilice crijeva.

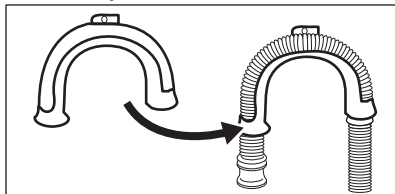

2. Na rubu sifona - pričvrstite vodilicu na slavinu za vodu ili na zid.

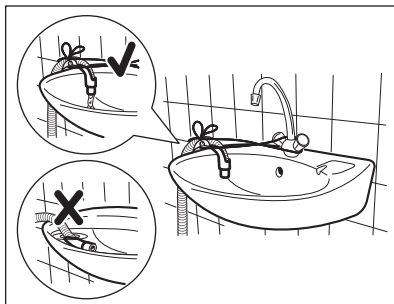

i Osigurajte da se plastična vodilica ne pomiče kad uređaj ispušta vodu i da odvodno crijevo nije uronjeno u vodu. Moglo bi doći do povrata prljave vode u uređaj.

3. Ako kraj odvodnog crijeva izgleda ovako (vii sliku), možete ga gurnuti izravno u cijev vertikale.

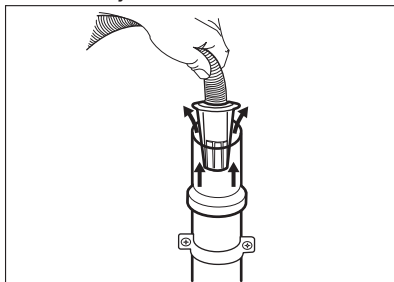

4. Na cijev vertikale s odzračnikom - crijevo za odvod umetnite izravno u cijev za odvod. Pogledajte ilustraciju.

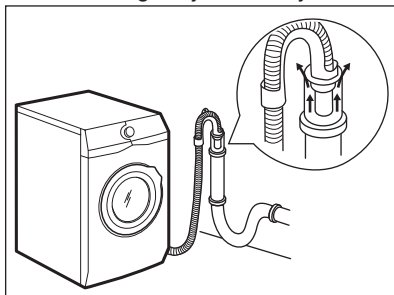

- i** Kraj odvodne cijevi se treba stalno ventilirati, tj. unutrašnji promjer odvodnog kanala (min. 38 mm - min. 1,5 inča) mora biti širi od vanjskog promjera odvodnog crijeva.

5. Bez plastične vodilice crijeva, na sifon - crijevo za odvod postavite u sifon i pričvrstite ga sponom. Pogledajte ilustraciju.

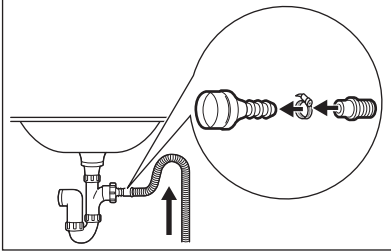

Provjerite da crijevo za odvod vode ima povišeni dio kako bi se spriječilo da ostaci iz slivnika odlaze u uređaj.

6. Postavite crijevo izravno na ugrađenu odvodnu cijev u zidu prostorije i pritegnite obujmicom.

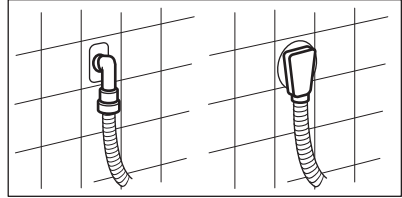

4. PRIBOR

4.1 Komplet za pričvršćenje ploče (4055171146)

Dostupan kod vašeg ovlaštenog prodavača.

Ako postavljate uređaj na podnožje, uređaj učvrstite na ploču za pričvršćenje.

Pažljivo pročitajte upute isporučene s priborom.

4.2 Dostupno na www.electrolux.com/shop ili od ovlaštenog dobavljača

- i** Samo odgovarajući pribor kojeg je odobrio ELECTROLUX osigurava sigurnosne standarde ovog uređaja. Ako se koriste neodobreni dijelovi, svi jamstveni zahtjevi biti će nevažeći.

5. OPIS PROIZVODA

5.1 Pregled uređaja

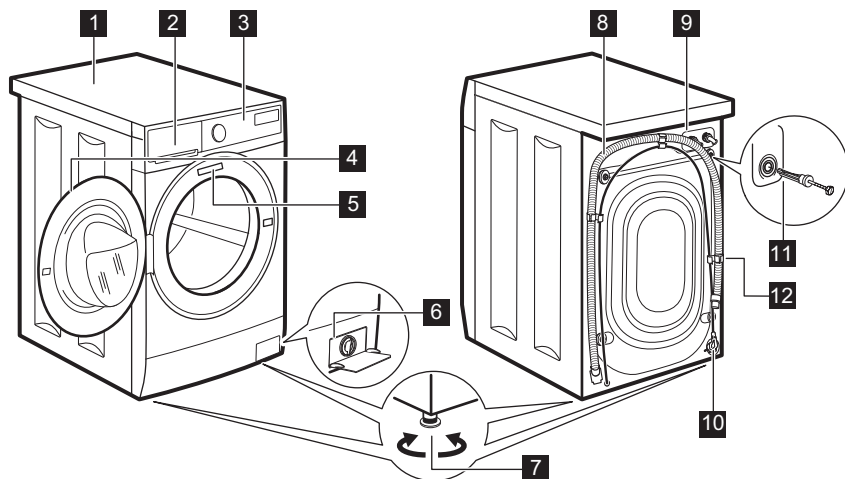

- | | |
|--|--|
| 1 Radna ploča | 8 Crijevo za odvod vode |
| 2 Spremnik za deterdžent | 9 Priklučak dovodnog crijeva vode |
| 3 Upravljačka ploča | 10 Kabel napajanja |
| 4 Ručica na vratima | 11 Transportni vijci |
| 5 Natpisna pločica | 12 Držač crijeva |
| 6 Filtar odvodne pumpe | |
| 7 Nožica za niveliranje uređaja | |

6. UPRAVLJAČKA PLOČA









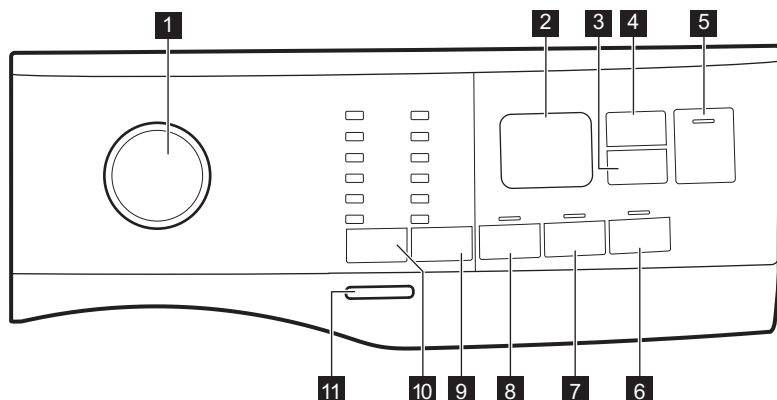

6.1 Posebne značajke

Vaša nova perilica rublja zadovoljava sve moderne zahtjeve za učinkoviti tretman rublja s malo vode, energije i potrošnje deterdženta i brinuti će se o tkaninama.

- **SensiCare System** automatski prilagođava trajanje programa prema količini rublja u bubnju kako bi se postigli savršeni rezultati pranja u najkraće moguće vrijeme.







6.2 Opis upravljačke ploče

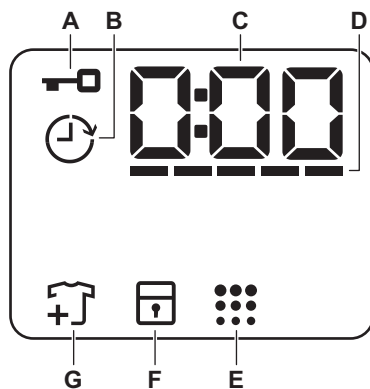

- | | |
|---|---|
| <p>1 Programator</p> <p>2 Zaslón</p> <p>3 Odgoda početka Dodirna tipka </p> <p>4 Upravljanje vremenom Dodirna tipka </p> <p>5 Start / Paus Dodirna tipka </p> <p>6 Soft Plus Dodirna tipka </p> <p>7 Ekstra ispiranje Dodirna tipka </p> <p>8 Predpranje Dodirna tipka </p> | <p>9 Centrifugiranje dodirna tipka opcija smanjenja </p> <ul style="list-style-type: none"> • Opcija Bez centrifuge  • Opcija Zadržavanje vode  • Noć opcija  <p>10 Temperatura Dodirna tipka </p> <p>11 Uklj./Isklj. pritisna tipka</p> |
|---|---|

6.3 Zaslón



A		Indikator zaključanih vrata.
B		Indikator odgode početka.
C		Digitalni indikator može pokazivati: <ul style="list-style-type: none"> • trajanje programa (npr. 2:40). • Vrijeme odgode (npr. 2h). • kraj ciklusa (0:00). • šifru upozorenja (npr. E20).
D		Trake indikatora razine Upravljanja vremenom.
E		Indikator čistoće bubnja.
F		Indikator roditeljske blokade.
G		Indikator za dodavanje predmeta. Svjetli na početku faze pranja, dok korisnik još uvijek može pauzirati uređaj i dodati više rublja.

7. BROJČANIK I TIPKE

7.1 Uvod



Opcije/funkcije ne mogu se odabrati sa svim programima pranja U "Tablici programa" provjerite kompatibilnost između opcija/funkcija i programa pranja. Opcija/funkcija mogu jedna drugu isključivati, u kojem slučaju uređaj vam ne dozvoljava postaviti nekompatibilne opcije/funkcije.

7.2 Uklj./Isklj.

Kako biste omogućili uključivanje ili isključivanje uređaja, pritisnite ovu tipku na nekoliko sekundi. Prilikom uključivanja i isključivanja uređaja oglašavaju se dva različita zvuka.

Budući da funkcija stanja pripravnosti automatski isključuje uređaj nakon nekoliko minuta kako bi u nekim slučajevima smanjila potrošnju energije, možda ćete trebati ponovno uključiti uređaj.

Više pojedinosti potražite u odjeljku „Stanje pripravnosti“ poglavlja „Svakodnevna upotreba“.

7.3 Temperatura

Kada odaberete programa pranja, uređaj automatski predlaže zadanu postavku temperature.

Indikator Hladno  = hladna voda.

Uključuje se indikator postavljene temperature.

7.4 Centrifugiranje

Kada postavite program, uređaj automatski postavlja maksimalnu dopuštenu brzinu centrifuge. Denim.

Dodatne opcije centrifuge:

- **Bez centrifuge**  . Uključuje se odgovarajući indikator. Ovu opciju postavite za isključenje svih faza centrifuge. Uređaj izvršava samo fazu ispuštanja vode odabranog programa pranja. Postavite ovu opciju za vrlo osjetljive tkanine. Za neke programe pranja faza ispiranja troši više vode

- **Kraj nakon ispiranja**  . Uključuje se odgovarajući indikator. Ne provodi se završno centrifugiranje. Voda posljednjeg ispiranja ne ispušta se kako bi spriječilo gužvanje tkanina. Program pranja završava s vodom u bubnju. Vrata ostaju zaključana, a bubanj se i dalje redovito okreće kako bi se spriječilo gužvanje. Kako biste otvorili vrata, morate izbaciti vodu.

Ako dodirnete tipku Start / Paus , uređaj izvršava fazu centrifugiranja i ispušta vodu.

- **Noć**  . Uključuje se odgovarajući indikator. Faze među-centrifugiranja i završnog centrifugiranja preskaču se, a program završava s vodom u bubnju. To pomaže u sprječavanju gužvanja. Vrata ostaju zaključana. Bubanj se redovito okreće kako bi se spriječilo gužvanje. Kako biste otvorili vrata, morate izbaciti vodu. Budući da je program vrlo tih, prikladan je za noć kada je dostupna jeftinija tarifa električne energije. U nekim programima ispiranja se izvršavaju s više vode.

Ako dodirnete tipku Start / Paus , uređaj vrši samo ispuštanje vode.

-  Uređaj automatski prazni vodu nakon 18 sati.

7.5 Predpranje

Pomoću ove opcije možete programu pranja dodati fazu pretpranja.

Uključiti će se odgovarajući indikator.

- Ovu opciju koristite kako biste dodali fazu pretpranja na 30 °C prije faze pranja. Ta opcija preporučuje se za jako zaprljano rublje, naročito ono zaprljano pijeskom, prašinom, blatom i drugim krutim česticama.

-  Ta opcija može produljiti trajanje programa.

7.6 Trajno Ekstra ispiranje

S tom opcijom možete odabranom programu pranja dodati nekoliko ispiranja.

Tu opciju koristite za ljude s alergijama na ostake deterdženta i osjetljivom kožom.

-  Ova opcija produljuje trajanje programa.

Odgovarajući indikator iznad gumba počinje svijetliti i ostaje tako tijekom sljedećih ciklusa dok se ne isključi ova opcija.

7.7 Trajno Soft Plus

Postavite opciju za optimizaciju raspodjele omekšivača rublja i poboljšanje mekoće rublja.

Preporučuje se kad koristite omekšivač rublja.



-  Ova opcija produljuje trajanje programa.

Odgovarajući indikator iznad gumba počinje svijetliti i ostaje tako tijekom sljedećih ciklusa dok se ne isključi ova opcija.

7.8 Odgoda početka

S tom opcijom možete odgoditi početak programa na prikladnije vrijeme.

Dodirujte tipku za postavljanje željene odgode. Vrijeme se povećava u koracima od 1 sata do 20 sati.

Zaslon prikazuje indikator  i izabrane odgode. Nakon dodirivanja gumba Start / Paus , aparat započinje odbrojavanje i vrata se zaključavaju.

7.9 Upravljanje vremenom

S tom opcijom možete smanjiti trajanje programa ovisno o veličini punjenja i stupnju zaprljanosti rublja.

Kada postavite program pranja na zaslonu se prikazuje zadano trajanje programa -----.

Dotirnite tipku Upravljanje vremenom  za smanjenje trajanja programa u skladu s vašim potrebama. Na zaslonu se prikazuje novo trajanje programa i broj crtica će se usmanjiti u skladu s tim:

----- prikladno za punjenje normalno zaprljanih predmeta.

---- brzi ciklus za cijelo punjenje lagano zaprljanih predmeta.

-- vrlo brzi ciklus za manje punjenje lagano zaprljanih predmeta (preporučuje se maksimalno polovica punjenja).

- najkraći ciklus za osvježavanje male količine rublja..

Funkcija Upravljanje vremenom je dostupna samo s programima u tablici.

indikator	Cotton	Cotton Eco	Synthetics
----- 1)	■	■	■

indikator	Cotton	Cotton Eco	Synthetics
-----	■	■	■
----	■	■	■
--	■	■	■
-	■	■	■

1) Osnovno trajanje svih programa.



7.10 Start / Paus



Dotaknite tipku Start / Paus  za pokretanje ili pauziranje uređaja ili prekid programa u tijeku.





8. PROGRAMI

8.1 Tablica programa

Program	Referentna brzina centrifuge. Raspon brzina centrifuge [o/min]	Maksimalna količina punjenja	Opis programa (Vrsta punjenja i stupanj zaprljanosti)
Cotton 40 °C 90 °C – Hladno	1200 o/min. (1200-400)	7 kg	Bijeli i šareni pamuk postojanih boja. Uobičajeno i jako zaprljano.

Program Zadana temperatura Raspon temperature	Referent- na brzina centrifuge. Raspon brzina centrifuge [o/min]	Maksi- malna količi- na punjen- ja	Opis programa (Vrsta punjenja i stupanj zaprljanosti)
 Cotton Eco ¹⁾ 40 °C 60 °C – 40 °C	1200 o/ min. (1200- 400)	7 kg	Bijeli i šareni pamuk postojanih boja. Normalno prljavo. Smanjuje se potrošnja energije i produljuje se vrijeme pranja, osiguravajući dobre rezultate pranja.
Synthetics 40 °C 60 °C – Hladno	1200 o/ min. (1200 - 400)	3 kg	Sintetičke ili miješane tkanine. Normalno prljavo.
Delicate 30 °C 40 °C – Hladno	1200 o/ min. (1200- 400)	1,5 kg	Osjetljive tkanine, poput akrilnih, viskoze i miješanih tkanina zahtijevaju blaže pranje. Normalno prljavo.
Rapid 14min 30 °C	800 o/min. (800- 400)	1 kg	Sintetika i miješane tkanine. Malo prljavi odjevni predmeti i oni koje treba osvježiti.
Rinse	1200 o/ min. (1200- 400)	7 kg	Sve tkanine, osim vunениh i osjetljivih tkanina. Program za ispiranje i centrifugiranje rublja. Zadana brzina centrifuge ista je kao i ona koja se koristi za programe za pamuk. Brzinu centrifuge smanjite u skladu s vrstom punjenja. Ako je potrebno, postavite opciju Ekstra ispiranje kako biste dodali ispiranja. S malom brzinom centrifuge uređaj provodi nježna ispiranja kratkim centrifugama.
Drain/Spin	1200 o/ min. (1200 -400)	7 kg	Za centrifugiranje rublja i izbacivanje vode iz bubnja. Sve tkanine, osim vunениh i osjetljivih tkanina.
Anti-Allergy  60 °C	1200 o/ min. (1200 - 400)	7 kg	Bijelo pamučno rublje. Taj program uklanja mikroorganizme zahvaljujući fazi pranja koja na nekoliko minuta temperaturu održava iznad 60°C. To pomaže u uklanjanju mikroba, mikroorganizama i čestica. Dodavanje pare, zajedno s dodatnom fazom ispiranja osigurava ispravno uklanjanje ostataka deterdženta i polena/alergena, čineći ga prikladnim za nježne i osjetljive vrste kože.

Program Zadana temperatura Raspon temperature	Referent- na brzina centrifuge. Raspon brzina centrifuge [o/min]	Maksi- malna količi- na punjen- ja	Opis programa (Vrsta punjenja i stupanj zaprljanosti)
Baby Clothes 40 °C 60 °C – Hladno	1200 o/ min. (1200 - 400)	1,5 kg	Nježni ciklus prikladan za dječje predmete.. Visoka razina vode i nježni pokreti tijekom fa- ze pranja štite boje i vlakna.
Silk  30 °C	800 o/min. (800 - 400)	1 kg	Poseban program za predmete od svile i miješane sintetike.
Wool  40 °C 40 °C – Hladno	1200 o/ min. (1200- 400)	1,5 kg	Vuneni predmeti perivi u perilici, vuneni predmeti koji se peru ručno i ostale tkani- ne sa simbolom "ručno pranje".²⁾
Sport 30 °C 40 °C – Hladno	1200 o/ min. (1200 - 400)	3 kg	Sportska odjeća od miješanih tkanina. Malo prljavi predmeti ili oni koje treba osvježiti.

Program Zadana temperatura Raspon temperature	Referent- na brzina centrifuge. Raspon brzina centrifuge [o/min]	Maksi- malna količi- na punjen- ja	Opis programa (Vrsta punjenja i stupanj zaprljanosti)
Outdoor  30 °C 40 °C – Hladno	1200 o/ min. (1200- 400)	2 kg ³⁾ 1 kg ⁴⁾	<p data-bbox="573 354 1005 437"> Ne koristite omekšivač rublja i pazite da u spremniku deterdženta nema ostataka omekšivača.</p> <p data-bbox="573 456 1037 612">Sintetički sportski predmeti. Taj program napravljen je za blago pranje moderne sportske odjeće a također je prikladan za sportsku odjeću za teretanu, vožnju bicikla, trčanje i slično. Preporučeno punjenje rublja je 2 kg.</p> <p data-bbox="573 616 1037 762">Vodootporne, vodootporne-dišuće i vodoodbojne tkanine. Taj program također se može koristiti kao ciklus za obnavljanje vodoodbojnosti, posebno skrojen za tretiranje odjeće s hidrofobnom oblogom. Za ciklus obnavljanja vodoodbojnosti, napravite sljedeće:</p> <ul data-bbox="573 766 1037 912" style="list-style-type: none"> • U pretinac  ulijte deterdžent za pranje. • Ulijte posebno sredstvo za obnavljanje vodootpornosti u odjeljak za omekšivač u ladici . • Smanjite količinu rublja na 1 kg. <p data-bbox="573 916 1005 1107"> Da biste dodatno poboljšali proces obnavljanja vodonepropusnosti, rublje sušite u sušilici rublja postavljanjem programa sušenja Outdoor (ako je dostupan i ako etiketa na odjeći dopušta sušenje u sušilici rublja).</p>

Program Zadana temperatura Raspon temperature	Referent- na brzina centrifuge. Raspon brzina centrifuge [o/min]	Maksi- malna količi- na punjen ja	Opis programa (Vrsta punjenja i stupanj zaprljanosti)
Denim 30 °C 40 °C – Hladno	800 o/min. (1200 - 400)	2 kg	Poseban program za odjeću od trapera s osjetljivom fazom pranja za minimalizaciju izbljeđivanja boja i oznaka. Za bolju njegu, preporučuje se smanjeno punjenje.

1) Standardni programi za potrošnju energije s energetske oznake. U skladu s odredbom 1061/2010, ovi programi predstavljaju "Standardni program za pranje pamuka na 60°C" i "Standardni program za pranje pamuka na 40°C". To su najučinkovitiji programi u pogledu kombinacije potrošnje vode i energije za pranje normalno prljavog pamučnog rublja.



Temperatura vode u određenoj fazi pranja može se razlikovati od deklarirane temperature odabranog programa.

2) Tijekom ovog ciklusa bubanj se polako okreće kako bi se osiguralo nježno pranje. Može izgledati kao da se bubanj ne okreće ili da se ne okreće ispravno.

3) Program pranja.

4) Program pranja i vaza postizanja vodootpornosti.

Kompatibilnost opcija programa

Faze									
Cotton	■	■	■	■	■	■	■	■	■
Cotton Eco 	■	■	■	■	■	■	■	■	■
Synthetics	■	■	■	■	■	■	■	■	■
Delicate	■	■	■	■	■	■	■	■	■
Rapid 14min	■	■	■					■	
Rinse	■	■	■			■		■	
Drain/Spin	■	■						■	
Anti-Allergy 	■	■	■		■	■	■	■	
Baby Clothes	■	■	■		■	■	■	■	
Silk	■	■						■	

Faze									
Wool 	■	■	■					■	
Sport	■	■	■		■	■		■	
Outdoor 	■	■	■			■		■	
Denim	■	■	■	■		■	■	■	

8.2 Woolmark Apparel Care - Plava



WOOL HAND WASH SAFE

Ciklus pranja vune na ovom uređaju odobrila je kompanija Woolmark za pranje proizvoda od vune s oznakom "ručno pranje" uz uvjet da je rublje oprano u skladu s uputama na etiketi odjeće i u skladu s uputama proizvođača perilice. Slijedite upute s znake za za sušenje i ostale načine upotrebe. M1460



Woolmark simbol je oznaka certifikata u mnogim zemljama.

9. POSTAVKE

9.1 Zvučni signali

Ovaj uređaj sadrži razne zvučne signale koji rade kad:

- Uključite uređaj (poseban kratki ton).
- Isključite uređaj (poseban kratki ton).
- Dotaknete neku od tipki (klik).
- Pogrešno odaberete (3 kratka zvuka).
- Program je završen (niz zvukova u trajanju od otprilike 2 minute).
- Uređaj je u kvaru (niz zvukova u trajanju od otprilike 5 minuta).



Za **uključenje/isključenje** zvučnog signala kad je program završio, istovremeno dodirnite tipke  i  na otprilike 2 sekundi. Na zaslonu se prikazuje On/Off



Ako isključite zvučne signale, oni će nastaviti s radom ako dođe do kvara uređaja.

9.2 Osigurano



Pomoću ove opcije možete spriječiti da se djeca igraju s upravljačkom pločom.

- Za **uključenje/isključenje** te opcije, držite pritisnutu tipku  dok se  **uključiti/isključiti** na zaslonu.

Uređaj zadržava odabir te opcije nakon što ga isključite.

Funkcija roditeljske zaštite nije dostupna nekoliko sekundi nakon uključivanja uređaja.

10. PRIJE PRVE UPORABE

1. Osigurajte da je dostupna električna energija i da je slavina otvorena.
2. Ulijte 2 litre vode u odjeljak za deterdžent označen na . Ovime se uključuje sustav za izbacivanje vode.
3. Ulijte malu količinu deterdženta u odjeljak označen s .

4. Postavite i pokrenite program za pamučno rublje na najvišoj temperaturi bez rublja u bubnju. Na taj ćete način ukloniti moguću preostalu prljavštinu s bubnja i kade.

11. SVAKODNEVNA UPORABA



UPOZORENJE!

Pogledajte poglavlja sa sigurnosnim uputama.

11.1 Uključivanje uređaja

1. Utikač priključite u utičnicu električne mreže.
2. Otvorite slavinu.
3. Pritisnite tipku Uklj./Isklj. na nekoliko sekundi kako biste uključili uređaj.

Oglašava se kratki zvuk.

11.2 Umetanje rublja

1. Otvorite vrata uređaja.
 2. Prije stavljanja u uređaj, protresite predmete.
 3. Bubanj napunite rubljem umećući jedan po jedan komad.
- Ne stavljajte previše rublja u bubanj.
4. Čvrsto zatvorite vrata.

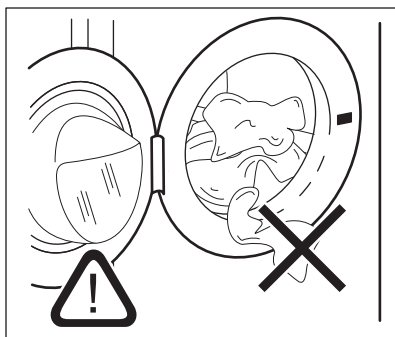

OPREZ!

Uvjerite se da rublje nije zapelo između brtve i vrata kako biste izbjegli rizik od curenja vode i oštećenja rublja.



Pranje jako zauljenih, masnih mrlja može uzrokovati oštećenje gumenih dijelova perilice rublja.

11.3 Upotreba deterdženta i dodataka

1. Izmjerite količinu sredstva za pranje i omekšivača.
2. Stavite deterdžent i omekšivač u odjeljke.
3. Pažljivo zatvorite spremnik za deterdžent

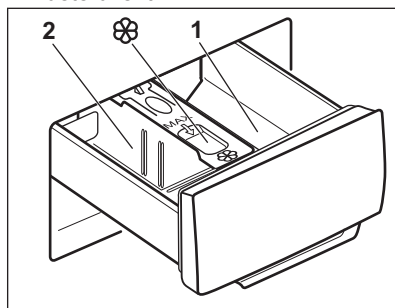

OPREZ!

Koristite isključivo posebne deterdžente za perilice rublja.

i Uvijek se pridržavajte uputa na pakiranju deterdženta.

- | | |
|---|--|
| 1 | Pretinac deterdženta za fazu predpranja ili program namakanja (ako je dostupan). Dodajte deterdžent za predpranje i namakanje prije pokretanja programa. |
| 2 | Spremnik za deterdžent za fazu pranja. Ako koristite tekući deterdžent, ulijte ga neposredno prije pokretanja programa. |
|  | Spremnik za tekuće dodatke (omekšivač rublja, štirka). Proizvod stavite u odjeljak prije pokretanja programa. |

Nakon ciklusa pranja, ako je potrebno, uklonite sve ostatke deterdženta iz spremnika za deterdžent.

11.4 Promjena položaja razdjelnika deterdženta

- Izvucite spremnik deterdženta..
Položaj **A** razdjelnika deterdženta je za **deterdžent u prahu** (tvornička postavka).

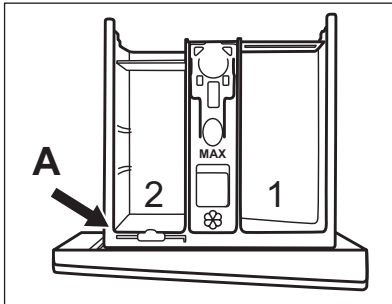

- Za uporabu tekućeg deterdženta/ aditiva ili izbjeljivača:** Uklonite razdjelnik deterdženta s položaja **A** i postavite ga na položaj **B**.

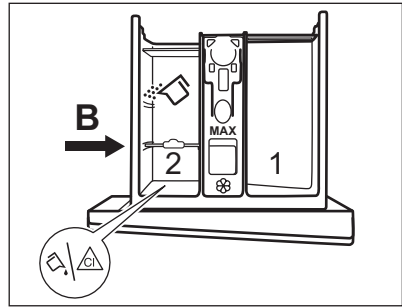

Položaj **B** razdjelnika deterdženta za deterdžent u prašku je u stražnjem odjeljku, a za tekući deterdžent/aditiv ili izbjeljivač u prednjem odjeljku.

- Za upotrebu samo tekućeg deterdženta:** Umetnite razdjelnik deterdženta na položaj **C**.

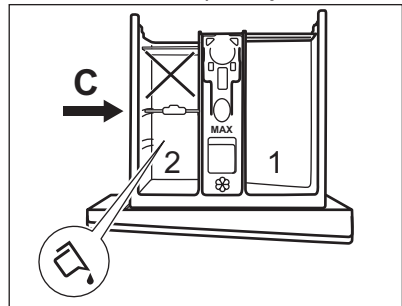

- Ne koristite želatinozne ili guste tekuće deterdžente.
 - Ne prelazite maksimalnu dozu tekućeg deterdženta.
 - Ne postavljajte fazu prepranja.
 - Ne postavljajte funkciju odgode pokretanja.
- Izmjerite deterdžent i omešivač rublja i pažljivo zatvorite spremnik deterdženta.

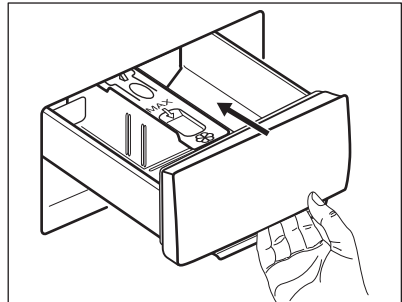

Pobrinite se da je razdjelnik deterdženta pravilno postavljen i da ne uzrokuje začepljenje kada zatvorite ladicu.

11.5 Odabir programa

1. Okrenite programator kako biste odabrali željeni program pranja.

Bljeska indikator tipke Start / Paus . Na zaslonu se prikazuje okvirno trajanje programa.

2. Za promjenu temperature i/ili brzine centrifuge, dodirnite odgovarajuće tipke.
3. Ako želite, postavite jednu ili više opcija dodirivanjem odnosnih tipki. Odgovarajući indikatori svijetle na zaslonu, a prikazane informacije sukladno tome se mijenjaju.

 Ako odabir **nije moguć** oglašava se zvučni signal..

11.6 Pokretanje programa

Za pokretanje programa dotaknite tipku Start / Paus .



Odgovarajući indikator prestaje bljeskati i ostaje uključen.



Program započinje, vrata su zaključana.

Na zaslonu se prikazuje indikator .

 Pumpa za izbacivanje vode može kratko raditi prije punjenja vode u uređaj.



11.7 Pokretanje programa s odgodom početka



1. Dodirujte tipku Odgoda početka  dok se na zaslonu ne prikaže željeno vrijeme odgode.. Na zaslonu, indikator prikazuje .

2. Dodirnite tipku Start / Paus . Vrata uređaja se zaključavaju i započinje odbrojavanje odgode početka. Na zaslonu se prikazuje indikator . Kad odbrojavanje završi, program se automatski pokreće.





Poništavanje odgode početka nakon početka odbrojavanja

Za poništavanje odgode početka:

1. Dodirujte tipku Odgoda početka  dok se na zaslonu ne prikaže željeno vrijeme odgode.. Na zaslonu, indikator prikazuje .



Dodirnite tipku Start / Paus . Uređaj zaključava vrata i započinje odbrojavanje odgode početka. Na zaslonu se prikazuje indikator .

Kad odbrojavanje završi, program se automatski pokreće.

2. Dodirnite tipku Start / Paus  za privremeno zaustavljanje uređaja. Treperi odgovarajući indikator.
3. Dodirujte tipku Odgoda početka  dok se na zaslonu ne prikaže  a indikator  se isključi.
4. Ponovno dotaknite tipku Start / Paus  kako bi program započeo odmah.

Promjena odgode početka nakon početka odbrojavanja

Za promjenu odgode početka:

1. Dodirnite tipku Start / Paus  za privremeno zaustavljanje uređaja. Treperi odgovarajući indikator.
2. Dodirujte tipku Odgoda početka  dok se na zaslonu ne prikaže željeno vrijeme odgode..
3. Ponovno dodirnite tipku Start / Paus  za početak novog odbrojavanja.

11.8 SensiCare System detekcija punjenja



Nakon dodirivanja tipke Start / Paus .

1. SensiCare System započinje procjenu veličine punjenja kako bi izračunao stvarno trajanje programa.. Tijekom te faze, trake Upravljanja Vremenom  postavljene ispod vremena vrše jednostavnu animaciju.

2. Nakon otprilike 15-20 minuta traka Upravljanja Vremenom nestaje i prikazuje se novo trajanje ciklusa. Uređaj automatski prilagođava trajanje programa punjenju za postizanje savršenih rezultata pranja u najkraćem mogućem vremenu.

11.9 Prekidanje programa i mijenjanje opcija

Tijekom rada programa, možete promijeniti **samo neke** opcije:

1. Dodirnite tipku Start / Paus . Treperi odgovarajući indikator.
2. Promijenite opcije. Informacije prikazane na zaslonu se mijenjaju u skladu s tim.
3. Ponovno dotaknite tipku Start / Paus .



Program pranja se nastavlja.

11.10 Poništavanje programa u tijeku

1. Za poništavanje programa i isključivanje uređaja pritisnite tipku Uklj./Isklj..
2. Za ponovno uključivanje uređaja, pritisnite tipku Uklj./Isklj..

 Ako je SensiCare System i punjenje vode je već započelo, novi program započinje **bez ponavljanje SensiCare System**. Voda i deterdžent se ne izbacuju kako bi se spriječio gubitak.





Postoji također i alternativni način poništavanja:

1. Okrenite tipku za odabir u položaj "Reset" .
 2. Pričekajte 1 sekundu. Na zaslonu se prikazuje .
- Sada možete odabrati novi program pranja.

11.11 Otvaranje vrata - dodavanje rublja

 Ako su temperatura i razina vode u bubnju preveliki, a bubanj se i dalje vrti, ne možete otvoriti vrata.

Dok traje program pranja ili odgoda početka, vrata uređaja su zaključana. Na zaslonu se prikazuje indikator .

1. Dodirnite tipku Start / Paus . Indikator  počinje bljeskati.
2. Pričekajte da indikator zaključanih vrata  prestane bljeskati i isključi se. Otvorite vrata uređaja. Ako je potrebno, dodajte ili uklonite predmete. Zatvorite vrata i dodirnite tipku Start / Paus . Program ili odgoda početka se nastavljaju.

11.12 Završetak programa

Po završetku programa uređaj se automatski zaustavlja. Oglašavaju se zvučni signali (ako su uključeni). Na zaslonu se prikazuje .

Isključuje se indikator tipke Start / Paus .

Vrata se otključavaju a indikator  se isključuje.

1. Pritisnite tipku Uklj./Isklj. kako biste isključili uređaj.



Pet minuta nakon završetka programa, funkcija uštede energije automatski će isključiti uređaj.





 Kada ponovno uključite uređaj, zaslon prikazuje kraj prethodnog programa. Okrenite programator kako biste odabrali novi ciklus.

2. Izvadite rublje iz uređaja.
3. Provjerite je li bubanj prazan.
4. Vrata i spremnik deterdženta ostavite odškrinute kako biste spriječili stvaranje plijesni i nastanak neugodnih mirisa.
5. Zatvorite slavinu.

11.13 Ispuštanje vode nakon završetak ciklusa

Ako ste odabrali program ili opciju koji ne izbacuju vodu od posljednjeg ispiranja, program je dovršen, ali:

- Područje vremena prikazuje  a zaslon prikazuje da su vrata zaključana .
- Bubanj se i dalje okreće u pravilnim razmacima kako bi se spriječilo gužvanje rublja.
- Vrata ostaju zaključana.
- Kako biste otvorili vrata, morate izbaciti vodu:

1. Ako je potrebno, dodirnite tipku Centrifugiranje  za smanjenje brzine centrifuge koju je predložio uređaj.
2. Pritisnite tipku Start / Paus :
 - Ako ste postavili Kraj nakon ispiranja  uređaj izbacuje vodu i okreće se.
 - Ako ste postavili Noć  uređaj samo izbacuje vodu

Indikator opcije Kraj nakon ispiranja  nestaje.

3. Kada se program završi i isključi se indikator zaključanih vrata , vrata možete otvoriti.

4. Pritisnite tipku Uklj./Isklj. na nekoliko sekundi kako biste isključili uređaj.

11.14 Opcija Stanje pripravnosti

Funkcija automatski isključuje uređaj kako bi se smanjila potrošnja energije kada:

- Ne koristite aparat 5 minuta ako nije pokrenut nijedan program.
- 5 minuta nakon završetka programa pranja. Na zaslonu se prikazuje vrijeme završetka zadnjeg programa pranja. Okrenite programator kako biste odabrali novi ciklus.

Ako je brojčanik okrenut u položaj "Reset" (Poništavanje) , uređaj se automatski isključuje nakon 30 sekundi.



Ako postavite program ili opciju koji završavaju s vodom u bubnju, funkcija Stanje pripravnosti **ne isključuje** uređaj kako bi vas podsjetila da ispraznite vodu.

12. SAVJETI



UPOZORENJE!

Pogledajte poglavlja sa sigurnosnim uputama.

12.1 Punjenje rublja

- Rublje razdijelite na: bijelo, obojeno, sintetičko, osjetljivo i vunu.
- Pridržavajte se uputa za pranje na etiketama za njegu rublja.
- Bijele i obojene komade odjeće nemojte prati zajedno.
- Neki obojeni komadi odjeće mogu pustiti boju prilikom prvog pranja. Preporučujemo vam da ih prvih nekoliko perete odvojeno.

- Zakopčajte jastučnice, zatvorite patentne zatvarače, kukice i dugmad. Zavežite pojaseve.
- Ispraznite džepove i ispružite predmete
- Tkanine s više slojeva, vunu i odjeću s tiskanim ilustracijama okrenite na krivu stranu.
- Pre-tretirajte tvrdokorne mrlje.
- Tvrdokorne mrlje perite posebnim deterđentom.
- Pazite pri rukovanju zastorima. Uklonite kukice i zavjesu stavite u vreću za pranje ili u jastučnicu.
- Ne perite rublje bez rubova ili s poderotinama.
- Za pranje malih i/ili osjetljivih predmeta (npr. grudnjaka sa žicom,

- remena, najlonki, itd.) upotrebljavajte vrećice za pranje.
- Vrlo malo punjenje može uzrokovati probleme s uravnoteženjem prilikom centrifugiranja što dovodi do pojave vibracija. Ako se to dogodi:
 - a. prekinite program i otvorite vrata (pogledajte poglavlje "Svakodnevna uporaba");
 - b. ručno preraspodijelite rublje tako da su predmeti ravnomjerno raspoređeni oko bubnja;
 - c. pritisnite tipku Start / Paus. Faza centrifugiranja se nastavlja.

12.2 Tvrdokorne mrlje

Za neke mrlje voda i deterdžent nisu dovoljni.

Preporučujemo da te mrlje tretirate prije nego predmete stavite u uređaj.

U prodaji su dostupna specijalna sredstva za odstranjivanje mrlja. Koristite specijalno sredstvo koje je prikladno za vrstu mrlje i tkanine.

12.3 Deterdženti i ostala sredstva

- Upotrebljavajte isključivo deterdžente i sredstva izrađena za perilice rublja:
 - deterdžente u prahu za sve vrste tkanina osim osjetljivih. Preferirajte deterdžente u prahu koji sadrže izbjeljivač za bijelo rublje i sanitizaciju rublja
 - tekuće deterdžente, po mogućnosti za programe pranja na nižim temperaturama (maks. 60 °C) za sve vrste tkanina ili posebne samo za vunene tkanine.
- Ne miješajte različite vrste deterdženata.

- Ne koristite više od preporučene količine sredstva za pranje kako ne biste izazvali zagađenje okoliša.
- Slijedite upute s pakiranja deterdženta ili drugih proizvoda, bez premašivanja navedene maksimalne razine (**MAX**).
- Koristite preporučene deterdžente za vrstu i boju rublja, temperaturu programa i razinu uprljanosti.

12.4 Savjeti za očuvanje okoliša

- Za pranje normalno uprljanog rublja odaberite program bez predpranja.
- Program pranja uvijek pokrenite s maksimalnom dozvoljenom količinom rublja.
- Ako pred-tretirate mrlje ili koristite sredstvo za uklanjanje mrlja, postavite program s niskom temperaturom.
- Kako biste koristili ispravnu količinu deterdženta, provjerite tvrdoću vode u vašem sustavu. Pogledajte "Tvrdoća vode".

12.5 Tvrdoća vode

Ako je tvrdoća vode na vašem području visoka ili umjerena, preporučujemo korištenje omekšivača vode za perilice rublja. U područjima gdje je voda meka nije potrebno koristiti omekšivače za vodu.

Kako biste saznali tvrdoću vode u svom području, kontaktirajte vodoopskrbno poduzeće.

Upotrebljavajte odgovarajuću količinu omekšivača vode. Pridržavajte se uputa na pakiranju proizvoda.

13. ČIŠĆENJE I ODRŽAVANJE



UPOZORENJE!

Pogledajte poglavlja sa sigurnosnim uputama.

13.1 Vanjsko čišćenje

Uređaj čistite samo blagim sapunom i toplom vodom. Potpuno osušite sve površine.



OPREZ!
Ne koristite alkohol, otapala ili kemijske proizvode.



OPREZ!
Metalne površine ne čistite deterdžentom na bazi klora.

13.2 Uklanjanje Kamenca



Ako je tvrdoća vode na vašem području visoka ili umjerena, preporučujemo korištenje proizvoda za uklanjanje kamenca za perilice rublja.

Redovito pregledavajte ima li u bubnju kamenca.

Uobičajeni deterdženti već sadrže omekšivače vode, ali preporučujemo povremeno odraditi ciklus s praznim bubnjem i sredstvom za uklanjanje kamenca.



Uvijek se pridržavajte uputa na pakiranju proizvoda.

13.3 Pranje radi održavanja

Ponovljena i duga uporaba programa s niskom temperaturom može uzrokovati naslage deterdženta, dlačica i rast bakterija unutar bubnja i kade. To može dovesti do neugodnog mirisa i plijesni. Za uklanjanje tih naslaga i čišćenje unutarnjeg dijela uređaja, redovito obavljajte pranje za održavanje (najmanje jednom mjesečno):



Pogledajte poglavlje "Čišćenje bubnja".

13.4 Brtva vrata s dvostrukim jezičkom

Ovaj uređaj dizajniran je sa **sustavom samočišćenja odvoda**, koji omogućuje da se male mucice koje otpadnu s odjeće izbace kroz odvod s vodom, na način da nije potrebno da korisnik pristupa tom području za redovno održavanje i čišćenje..

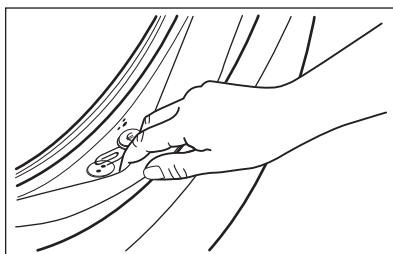

Redovito provjeravajte brtvu i uklonite sve predmete iz unutarnjeg dijela. Kovanice, dugmad i ostali mali predmeti koji su zaboravljeni u džepovima vaše odjeće tijekom ciklusa pranja odlažu se u posudu s dvostrukom brtvom unutar brtve otvora, odakle se mogu lako izvaditi na kraju ciklusa.

13.5 Čišćenje bubnja

Redovito provjeravajte bubanj kako biste spriječili nastanak hrđe.

Očistite bubanj posebnim sredstvom za čišćenje nehrđajućeg čelika.



Uvijek se pridržavajte uputa na pakiranju proizvoda.

Za detaljno čišćenje:

- Potpuno ispraznite bubanj.
- Pokrenite program Cotton s najvišom temperaturom. Dodajte malu količinu deterdženta za pranje rublja u prahu u prazan bubanj, kako bi se isprale moguće preostale naslage.



Povremeno, na kraju ciklusa na zaslonu se može prikazati ikona : to je preporuka da se obavi "čišćenje bubnja".

13.6 Čišćenje spremnika za deterdžent

Za sprječavanje pojave naslaga osušenog deterdženta ili omekšivača rublja i/ili pojave plijesni u spremniku za deterdžent, povremeno obavite sljedeći ciklus čišćenja:

1. Otvorite ladicu. Pritisnite kvačicu prema dolje kako je prikazano na slici, i izvucite je.

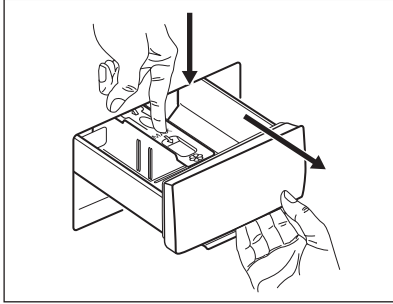

2. Skinite gornji dio dodatnog odjeljka kako biste olakšali čišćenje i isperite ga pod mlazom tople vode kako biste uklonili sve tragove nakupljenog deterdženta. Nakon čišćenja, vratite gornji dio na mjesto.

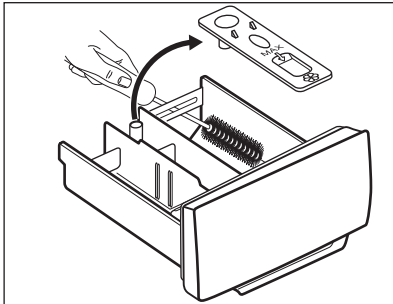

3. Osigurajte da su sve naslage deterdženta iz gornjeg i donjeg dijela udubine uklonjene. Malom četkicom očistite udubljenje.

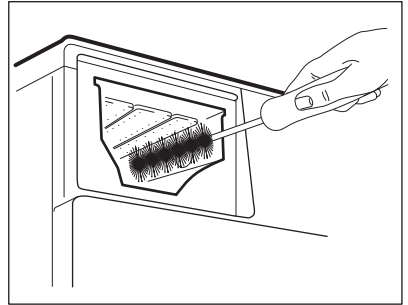

4. Vratite spremnik za deterdžent u vodilice i zatvorite ga. Odradite program ispiranja bez rublja u bubnju.

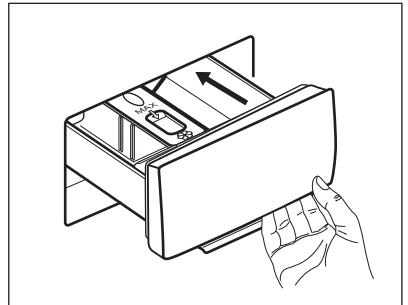

13.7 Čišćenje odvodne crpke

Redovito pregledavajte filter pumpe za izbacivanje vode kako biste se uvjerali da je čist.

Očistite pumpu za izbacivanje vode ako:

- Uređaj ne izbacuje vodu.
- Bubaš se ne okreće.
- Uređaj stvara neobičnu buku uslijed začepljenja odvodne pumpe.
- Na zaslonu se prikazuje šifra alarma **E20**



UPOZORENJE!

- Utikač izvucite iz utičnice električne mreže.
- Ne vadite filter dok uređaj radi.
- Ne čistite odvodnu pumpu ako je voda u uređaju vruća. Pričekajte dok se voda ohladi.
- Ponovite korak 3 nekoliko puta zatvarajući i otvarajući ventil dok voda ne prestane istjecati.

Uvijek držite krpu u blizini kako biste obrisali svu prolivenu vodu dok skidate filter.

Za čišćenje pumpe, napravite sljedeće:

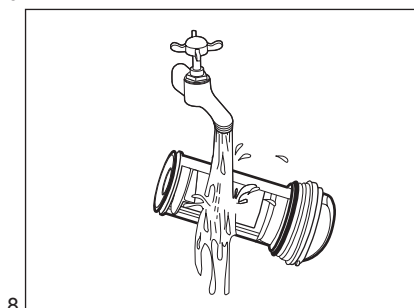
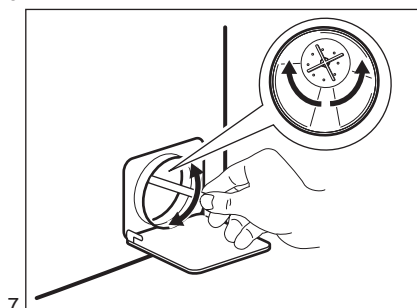
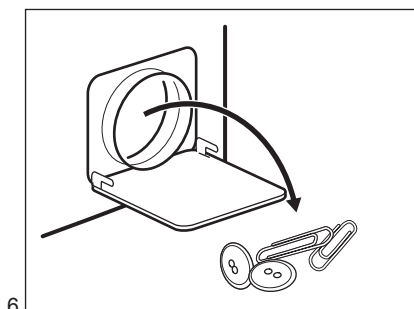
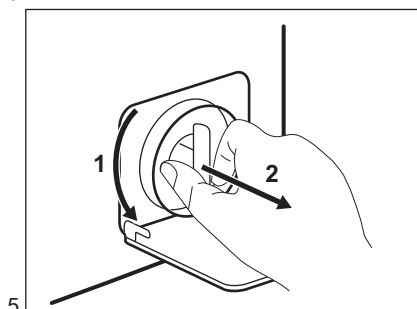
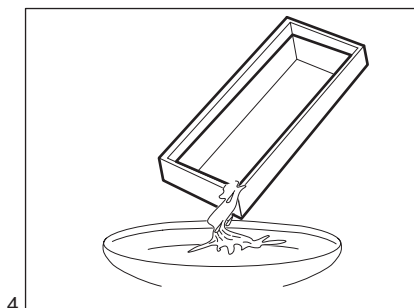
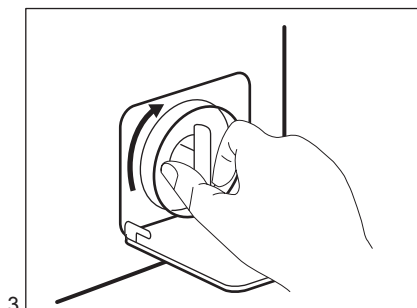
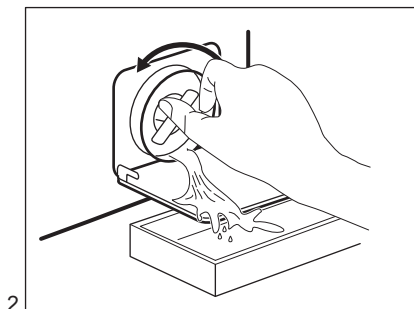
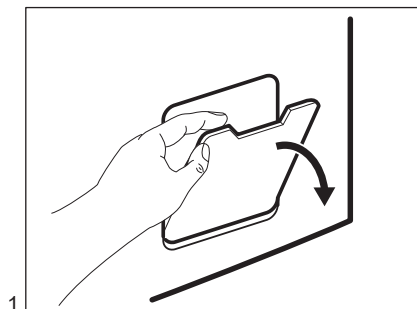

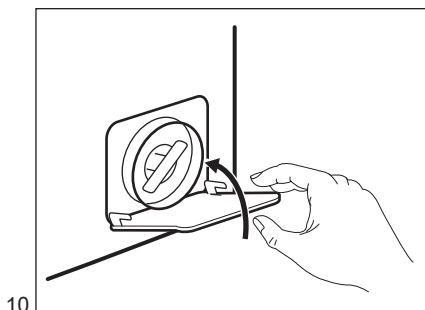
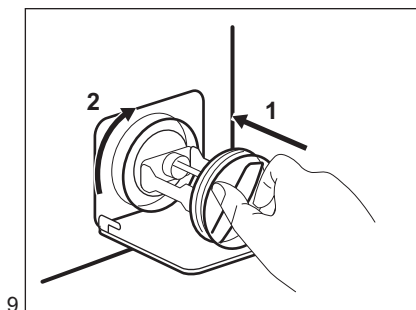
**UPOZORENJE!**

Provjerite može li se impeler pumpe okretati. Ako ne može, kontaktirajte servisni centar. Također provjerite jeste li filter ispravno pritegnuli kako bi izbjegli curenje.

Kada ispuštate vodu primjenom postupka za ispuštanje vode u nuždi, morate ponovno aktivirati sustav za izbacivanje vode:

1. Ulijte 2 litre u odjeljak za glavno pranje u spremniku za deterdžent.
2. Pokrenite program za izbacivanje vode.

13.8 Čišćenje filtra crijeva za dovod vode i filtra ventila

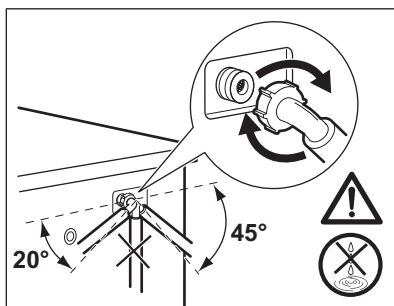
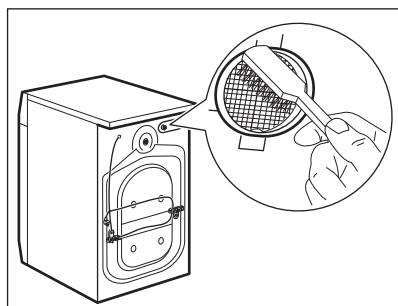
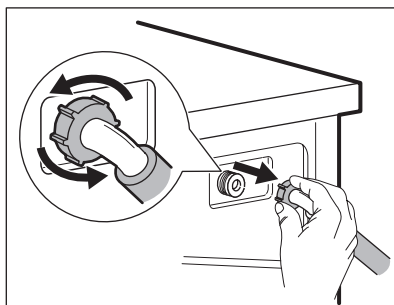
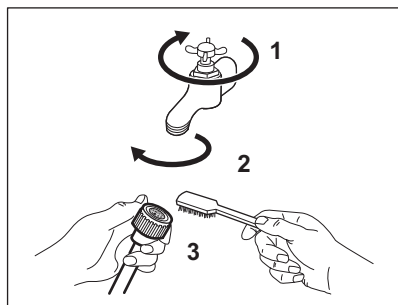

13.9 Izbacivanje vode u nuždi

Ako uređaj ne može izbaciti vodu, obavite isti postupak opisan u odjeljku "Čišćenje odvodne pumpe". Po potrebi očistite pumpu.

Kada ispuštate vodu primjenom postupka za ispuštanje vode u nuždi, morate ponovno aktivirati sustav za izbacivanje vode:

1. Ulijte 2 litre u odjeljak za glavno pranje u spremniku za deterdžent.
2. Pokrenite program za izbacivanje vode.

13.10 Sprječavanje stvaranjainja

Ako se uređaj postavi u području u kojem temperatura može dosegnuti oko 0° C ili pasti ispod toga, ispraznite preostalu vodu iz crijeva za dovod vode i pumpe za izbacivanje vode.

1. Utičač izvucite iz utičnice električne mreže.
2. Zatvorite slavinu.
3. Oba kraja crijeva za dovod vode stavite u posudu i pustite da voda isteče iz crijeva.
4. Ispraznite odvodnu pumpu. Pogledajte postupak za izbacivanje vode u nuždi.
5. Kad se odvodna pumpa isprazni, ponovno postavite crijevo za dovod vode.



UPOZORENJE!

Prije nego ponovno koristite uređaj, provjerite je li temperatura u prostoriji viša od 0 °C.

Proizvođač nije odgovoran za oštećenja uzrokovana niskim temperaturama.

14. RJEŠAVANJE PROBLEMA



UPOZORENJE!

Pogledajte poglavlja sa sigurnosnim uputama.

14.1 Uvod

Uređaj se ne pokreće ili se zaustavlja tijekom rada.

Najprije pokušajte pronaći rješenje problema (pogledajte tablicu). Ako se problem i dalje javlja, obratite se servisnom centru.





UPOZORENJE!

Isključite uređaj prije bilo kakvih provjera.

U slučaju velikih problema oglašava se zvučni signal a zaslom prikazuje šifru alarma dok bi gumb Start / Paus ► mogao kontinuirano treperiti:

- E40 - Napajanje je nestabilno. Pričekajte dok se napajanje ne stabilizira.
- E91 - Nema komunikacije između elektroničkih elemenata uređaja. Isključite ga i ponovno uključite. Program nije ispravno dovršen ili je uređaj prerano zaustavljen. Ako se ponovno pojavi šifra alarma, kontaktirajte servisni centar.
- E10 - Uređaj se ne puni vodom na ispravan način.
- E20 - Uređaj ne izbacuje vodu.
- E40 - Vrata uređaja su otvorena ili nisu ispravno zatvorena. Provjerite vrata!

- i** Ako je uređaj prekomjerno napunjen, iz bubnja izvadite nekoliko komada i/ili vrata držite zatvorenima uz dodirivanje tipke Start / Paus  dok indikator  ne prestane treperiti (pogledajte sliku u nastavku).

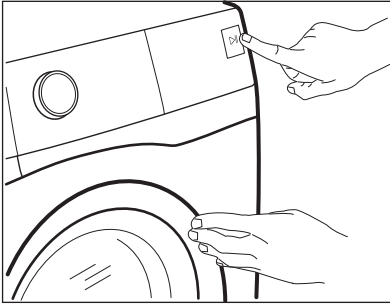

14.2 Moguće greške

Problem	Moguće rješenje
Program ne započinje s radom.	<ul style="list-style-type: none"> • Provjerite je li kabel glavnog napajanja uključen u utičnicu. • Provjerite jesi li vrata uređaja zatvorena. • Provjerite da u kutiji s osiguračima nema oštećenog osigurača. • Pazite da je dodirnut Start / Paus. • Ako je postavljena odgoda početka, poništite postavku ili pričekajte završetak odbrojavanja. • Ako je uključena, isključite funkciju roditeljske zaštite. • Provjerite položaj programatora odabranog programa.
Uređaj se ne puni vodom na ispravan način.	<ul style="list-style-type: none"> • Provjerite je li slavina otvorena. • Provjerite da tlak u dovodu vode nije prenizak. Ovu informaciju potražite kod lokalnog distributera vode. • Provjerite da slavina nije začepljena. • Provjerite da crijevo za dovod nije zapetljano, oštećeno ili savijeno. • Provjerite je li priključak crijeva za dovod vode pravilno izveden. • Provjerite da filter crijeva za dovod i filter ventila nisu začepljeni. Pogledajte poglavlje "Čišćenje i održavanje".
Uređaj se puni vodom i potom odmah izbacuje vodu	<ul style="list-style-type: none"> • Provjerite nalazi li se crijevo za odvod vode u ispravnom položaju. Crijevo je možda prenisko postavljeno. Pogledajte poglavlje "Upute za postavljanje".

Problem	Moguće rješenje
Uređaj ne izbacuje vodu.	<ul style="list-style-type: none"> • Provjerite da sifon nije začepljen. • Provjerite da odvodno crijevo nije napuknuto ili savijeno. • Provjerite da filter odvoda nije začepljen. Po potrebi očistite filter. Pogledajte poglavlje "Čišćenje i održavanje". • Provjerite je li priključak crijeva za odvod vode pravilno izveden. • Ako ste postavili program bez faze izbacivanja vode, postavite program za izbacivanje vode. • Postavite program za izbacivanje vode ako ste odabrali jednu od opcija koja završava s vodom u bubnju.
Faza centrifugiranja ne radi ili ciklus pranja traje dulje od uobičajenog.	<ul style="list-style-type: none"> • Postavite program s fazom centrifugiranja. • Provjerite da filter odvoda nije začepljen. Po potrebi očistite filter. Pogledajte poglavlje "Čišćenje i održavanje". • Ručno rasporedite predmete u bubnju i ponovno pokrenite fazu centrifugiranja. Ovaj problem može uzrokovati nestabilnost uređaja.
Voda curi po podu.	<ul style="list-style-type: none"> • Provjerite jesu li spojevi crijeva za vodu zategnuti i da nema curenja vode. • Provjerite da na crijevu za dovod i odvod nema oštećenja. • Provjerite upotrebljavate li odgovarajuću vrstu i ispravnu količinu deterdženta.
Vrata uređaja se ne mogu otvoriti.	<ul style="list-style-type: none"> • Pazite da je odabran program pranja koji završava s vodom u perilici. • Provjerite je li program pranja završen. • Postavite program izbacivanja vode ili centrifuge ako u bubnju ima vode. • Uvjerite se da je uređaj opskrbljen električnom energijom. • Ovaj problem može prouzročiti neispravnost uređaja. Obratite se ovlaštenom servisnom centru.
Uređaj proizvodi neobičan zvuk i vibrira.	<ul style="list-style-type: none"> • Provjerite je li uređaj ispravno niveliran. Pogledajte poglavlje "Upute za postavljanje". • Provjerite jesu li skinuti pakiranje i transportni vijci. Pogledajte poglavlje "Upute za postavljanje". • Dodajte još rublja u bubanj. Stavili ste premalo rublja.
Trajanje programa tijekom izvršavanja produžuje se ili skraćuje.	<ul style="list-style-type: none"> • SensiCare System može prilagoditi trajanje programa u skladu s vrstom i veličinom punjenja. Pogledajte "Otkrivanje količine punjenja SensiCare Systema" u "Svakodnevna upotreba".
Rezultati pranja nisu zadovoljavajući.	<ul style="list-style-type: none"> • Povećajte količinu deterdženta ili koristite neku drugu marku. • Prije pranja upotrijebite poseban proizvod za uklanjanje tvrdokornih mrlja. • Provjerite jeste li odabrali ispravnu temperaturu. • Smanjite količinu rublja.

Problem	Moguće rješenje
Previše je pjene u bubnju tijekom ciklusa pranja.	<ul style="list-style-type: none"> Smanjite količinu deterdženta.

Nakon provjere uključite uređaj. Program se nastavlja iz točke u kojoj je prekinut.

Ako ponovno dođe do kvara, obratite se servisnom centru.

Ako zaslom prikaže druge kodove alarma, isključite pa uključite uređaj. Ako i dalje dolazi do kvara, obratite se servisnom centru.

15. POTROŠNJA



Navedene vrijednosti dobivene su u laboratorijskim uvjetima s odgovarajućim standardima. Razni čimbenici mogu promijeniti podatke: količina i vrsta rublja i temperatura okoline. Pritisak vode, napon napajanja i temperatura ulazne vode također mogu utjecati na trajanje programa pranja.



Radi poboljšanja kvalitete proizvoda tehničke specifikacije podložne su promjenama bez prethodne najave.

Programi	Punjen je (kg)	Potrošnja električne energije (kWh)	Potrošnja vode (u litrama)	Približno trajanje programa (u minutama)	Preostala vlaga (%) ¹⁾
Cotton 60°C	7	1,30	74	240	53
Cotton 40°C	7	0,93	75	210	53
Synthetics 40°C	3	0,66	64	135	35
Delicate 40°C	1,5	0,40	43	55	35
Wool 30°C	1,5	0,13	44	70	30
Standardni programi za pamuk ◀					
Standardni program za pamuk na 60°C ◀	7	0,85	50	210	53
Standardni program za pamuk na 60°C ◀	3,5	0,64	40	180	53
Standardni program za pamuk na 40°C ◀	3,5	0,54	40	175	53

¹⁾ Po završetku faze centrifuge.

Isključeno stanje (W)	Način rada Stanje pripravnosti (W)
0.30	0.30
Podaci navedeni u gornjoj tablici u skladu su s odredbom EU komisije 1015/2010 implementirajući direktivu 2009/125/EC	

16. TEHNIČKI PODACI

Dimenzije	Širina / Visina / Dubina / Ukupna dubina	595 mm / 850 mm / 450 mm / 490 mm
Priključak na električnu mrežu	Napon Ukupna snaga Osigurač Frekvencija	230 V 2000 W 10 A 50 Hz
Razina zaštite protiv ulaska čvrstih predmeta i vlage osigurana je zaštitnim poklopcem, osim gdje niskonaponska oprema nije zaštićena od vlage		IPX4
Tlak dovoda vode	Minimalno Maksimalno	0,5 bar (0,05 MPa) 8 bar (0,8 MPa)
Dovod vode ¹⁾		Hladna voda
Maksimalna količina rublja	Pamuk	7 kg
Klasa energetske učinkovitosti		A+++ - 10%
Brzina centrifugiranja	Maksimalno	1200 o/min.

¹⁾ Crijevo za dovod vode spojite na slavinu s navojem 3/4" .

17. BRZI VODIČ

17.1 Svakodnevna uporaba

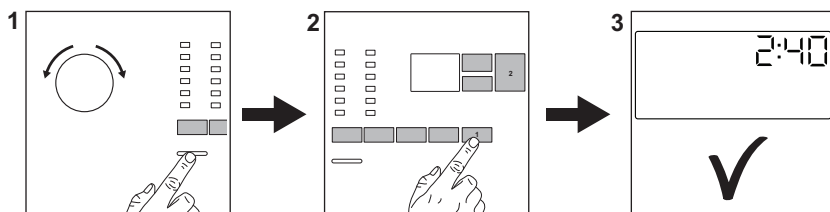

Utikač priključite u utičnicu električne mreže.

Otvorite slavinu.

Stavite rublje.

Ulijte deterdžent i ostala sredstva u odgovarajuće odjeljke spremnika za deterdžent.

1. Pritisnite tipku **Uklj./Isklj.** za uključivanje uređaja. Okrenite programator na odabrani program.
2. Postavite željene opcije (1) pomoću odgovarajućih dodirnih tipaka. Za pokretanje programa, dotaknite tipku **Start / Paus**  (2).
3. Uređaj započinje s radom. Na kraju programa, izvadite rublje. Pritisnite tipku **Uklj./Isklj.** za isključivanje uređaja.

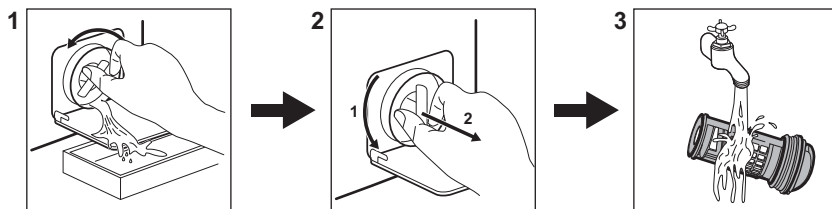

17.2 Čišćenje odvodnog filtra pumpe



Redovito čistite filter, a posebno ako se na zaslonu pojavi šifra alarma **E20**.

17.3 Programi

Programi	Punjenje	Opis proizvoda
Cotton	7 kg	Bijeli i šareni pamuk postojanih boja.
 Cotton Eco	7 kg	Bijeli i šareni pamuk postojanih boja. Standardni programi za potrošnju energije s energetske oznake.
Synthetics	3 kg	Sintetičke ili miješane tkanine.
Delicate	1,5 kg	Osjetljive tkanine poput akrila, viskoze, normalno zaprljani predmeti od poliestera.
Rapid 14min	1 kg	Sintetika i miješane tkanine. Malo prljavi predmeti i oni koje treba osvježiti.
Rinse	7 kg	Sve tkanine, osim vunениh i osjetljivih tkanina. Program za ispiranje i centrifugu.
Drain/Spin	7 kg	Sve tkanine, osim vunениh i osjetljivih tkanina. Program za centrifugu i izbacivanje vode.
Anti-Allergy	7 kg	Bijelo pamučno rublje. Taj program pomaže u uklanjanju grinja i bakterija.
Baby Clothes	1,5 kg	Nježni ciklus prikladan za dječje predmete..
Silk	3 kg	Posebni program za predmete od svile i miješane sintetike.

Programi	Punjenje	Opis proizvoda
 Wool	1,5 kg	Vuneni predmeti perivi u perilici, vuneni predmeti koji se peru ručno i osjetljivi predmeti.
Sport	3 kg	Sportska odjeća.
 Outdoor	2 kg ¹⁾ 1 kg ²⁾	Moderna odjeća za boravak na otvorenom.
Denim	2 kg	Denim odjeća.

1) Program pranja.

2) Program pranja i vaza postizanja vodootpornosti.

18. BRIGA ZA OKOLIŠ

Reciklirajte materijale sa simbolom . Ambalažu za recikliranje odložite u prikladne spremnike. Pomozite u zaštiti okoliša i ljudskog zdravlja, kao i u recikliranju otpada od električnih i elektroničkih uređaja. Uređaje označene

simbolom  ne bacajte zajedno s kućnim otpadom. Proizvod odnesite na lokalno reciklažno mjesto ili kontaktirajte nadležnu službu.

KAZALO

1. VARNOSTNA INFORMACIJE.....	38
2. VARNOSTNA NAVODILA.....	39
3. NAMESTITEV.....	41
4. PRIPOMOČKI.....	44
5. OPIS IZDELKA.....	45
6. UPRAVLJALNA PLOŠČA.....	45
7. VRTLJIV GUMB IN TIPKE.....	47
8. PROGRAMI	49
9. NASTAVITVE.....	54
10. PRED PRVO UPORABO.....	54
11. VSAKODNEVNA UPORABA.....	55
12. NAMIGI IN NASVETI.....	59
13. VZDRŽEVANJE IN ČIŠČENJE.....	60
14. ODPRAVLJANJE TEŽAV.....	65
15. VREDNOSTI PORABE.....	68
16. TEHNIČNI PODATKI.....	68
17. HITRI VODNIK.....	69

MISLIMO NA VAS

Zahvaljujemo se vam za nakup Electroluxove naprave. Izbrali ste izdelek, ki vključuje desetletja profesionalnih izkušenj in izboljšav. Inovativen in eleganten je bil zasnovan z mislijo na vas. Kadarkoli ga boste uporabili, ste lahko prepričani v zagotovitev odličnih rezultatov.

Dobrodošli pri Electroluxu.

Obiščite naše spletno mesto za:



pridobitev nasvetov glede uporabe, brošure, odpravljanje težav, servisne informacije:

www.electrolux.com/webselfservice



Registrirajte svoj izdelek za boljši servis:

www.registerelectrolux.com



Kupite dodatke, potrošni material in originalne nadomestne dele za vašo napravo:

www.electrolux.com/shop

POMOČ STRANKAM IN SERVIS

Priporočamo uporabo originalnih nadomestnih delov.

Ko kličete servis, imejte pri roki naslednje podatke: model, številko izdelka, serijsko številko.

Podatke najdete na ploščici za tehnične navedbe.

 Opozorilo/Pozor - Varnostne informacije

 Splošne informacije in nasveti

 Okoljske informacije.

Pridržujemo si pravico do sprememb.

1. ⚠ VARNOSTNA INFORMACIJE

Pred namestitvijo in uporabo naprave natančno preberite priložena navodila. Proizvajalec ni odgovoren za poškodbe ali škodo, nastalo zaradi nepravilne namestitve ali uporabe. Navodila vedno shranite na varnem in dostopnem mestu za poznejšo uporabo.

1.1 Varnost otrok in ranljivih oseb

- To napravo lahko uporabljajo otroci od osmega leta naprej ter osebe z zmanjšanimi telesnimi, čutnimi ali razumskimi sposobnostmi ali s pomanjkanjem izkušenj ter znanja le pod nadzorom ali če so dobile ustrezna navodila glede varne uporabe naprave in če se zavedajo nevarnosti, ki obstajajo.
- Otroci med tretjim in osmim letom starosti ter invalidi se ne smejo približevati, če niso pod nenehnim nadzorom.
- Otroci, mlajši od treh let, se ne smejo približevati, če niso pod nenehnim nadzorom.
- Preprečite, da bi se otroci igrali z napravo.
- Vso embalažo hranite zunaj dosega otrok in jo ustrezno zavržite.
- Pralna sredstva hranite zunaj dosega otrok.
- Ko so vrata naprave odprta, poskrbite, da bodo otroci in hišni ljubljenci dovolj oddaljeni od naprave.
- Če ima naprava varovalo za otroke, ga je treba vklopiti.
- Čiščenja naprave in uporabniškega vzdrževanja na njej ne smejo izvajati otroci brez nadzora.

1.2 Splošna varnostna navodila

- Ne spreminjajte specifikacij te naprave.
- Ta naprava je namenjena uporabi v gospodinjstvu in podobni vrsti uporabe, npr.:
 - kuhinjah za zaposlene v trgovinah, pisarnah in drugih delovnih okoljih,

- s strani gostov v hotelih, motelih, kjer nudijo prenočišča z zajtrkom, in drugih stanovanjskih okoljih,
- prostorih za skupno uporabo v stanovanjskih blokih ali v čistilnicah.
- Ne prekoračite največje količine perila 7 kg (oglejte si poglavje »Razpredelnica programov«).
- Delovni tlak vode na vhodnem mestu vode od priključka za odvod mora biti med 0,5 bara (0,05 MPa) in 8 bari (0,8 MPa).
- Prezračevalnih odprtih na dnu ne sme ovirati preproga, predpražnik ali katera koli druga talna obloga.
- Napravo je treba priključiti na vodovodni sistem z novim priloženim kompletom cevi ali drugimi kompleti cevi, ki jih priskrbi pooblaščen servisni center.
- Starih kompletov cevi ne smete ponovno uporabiti.
- Če je napajalni kabel poškodovan, ga mora zamenjati predstavnik proizvajalca, pooblaščenega servisnega centra ali druga strokovno usposobljena oseba, da se izognete nevarnosti električnega udara.
- Pred vzdrževanjem izklopite napravo in iztaknite vtič iz vtičnice.
- Za čiščenje naprave ne uporabljajte visokotlačnega vodnega pršca in/ali pare.
- Napravo očistite z vlažno krpo. Uporabljajte samo nevtralna čistilna sredstva. Za čiščenje ne uporabljajte abrazivnih čistil, grobih gobic, topil ali kovinskih predmetov.

2. VARNOSTNA NAVODILA

2.1 Namestitev



Namestitev mora biti izpeljana v skladu z ustreznimi državnimi predpisi.

- Odstranite vso embalažo in transportne vijake, vključno z

gumijasto pušo s plastičnim distančnikom.

- Transportne vijake hranite na varnem. Če boste napravo v prihodnje premikali, jih morate ponovno namestiti, da zaklenete boben in preprečite poškodbe notranjosti.

- Pri premikanju naprave bodite pazljivi, ker je težka. Vedno uporabljajte zaščitne rokavice in priloženo obutev.
- Ne nameščajte ali uporabljajte poškodovane naprave.
- Upoštevajte navodila za namestitev, priložena napravi.
- Naprave ne nameščajte ali uporabljajte na mestu, kjer lahko temperatura pade pod 0 °C ali kjer je izpostavljena vremenskim vplivom.
- Tla, kjer bo stala naprava, morajo biti ravna, stabilna, odporna na toploto in čista.
- Poskrbite za kroženje zraka med napravo in tlemi.
- Ko je naprava na mestu, kjer bo trajno delovala, z vodno tehniko preverite, ali je pravilno poravnana. V nasprotnem primeru ustrezno nastavite noge.
- Naprave ne nameščajte neposredno čez talni odtok.
- Ne pršite vode po napravi in ne izpostavljajte je prekomerni vlagi.
- Naprave ne postavljajte na mesto, kjer njenih vrat ne morete povsem odpreti.
- Pod napravo ne postavljajte zaprte posode za zbiranje morebitne iztekajoče vode. V pooblaščenem servisnem centru preverite, katere pripomočke lahko uporabite.

2.2 Električna povezava



OPOZORILO!

Nevarnost požara in električnega udara.

- Naprava mora biti ozemljena.
- Vedno uporabite pravilno nameščeno varnostno vtičnico.
- Preverite, ali so parametri s ploščice za tehnične navedbe združljivi z električno napetostjo omrežja.
- Ne uporabljajte razdelilnikov in podaljškov.
- Pazite, da ne poškodujete vtiča in kabla. Če je treba kabel zamenjati, mora to storiti osebe pooblaščenega servisnega centra.
- Vtič vtaknite v vtičnico šele ob koncu nameščanja. Poskrbite, da bo vtič dosegljiv tudi po namestitvi.

- Priključnega kabla ali vtiča se ne dotikajte z mokrimi rokami.
- Ne vlecite za električni priključni kabel, če želite izključiti napravo. Vedno povlecite za vtič.
- Naprava je izdelana v skladu z direktivami EGS.

2.3 Vodovodna napeljava

- Ne poškodujte cevi za vodo.
- Pred priključitvijo na nove cevi, cevi, ki že dolgo niso bile v uporabi, tam, kjer so bila izvedena popravila ali nameščene nove naprave (vodni števcji itd.), naj voda teče toliko časa, da bo čista in prozorna.
- Med in po prvi uporabi naprave se prepričajte, da ni prisotnih vidnih iztekanj vode.
- Če je cev za dovod vode prekratka, ne uporabite cevnega podaljška. Obrnite se na servisni center za zamenjavo cevi za dovod vode.
- Lahko vidite iztekanje vode iz cevi za odvod vode. To je zaradi tovarniških testiranj naprav z vodo.
- Cev za odvod vode lahko podaljšate do največ 400 cm. Za drugo cev za odvod vode in podaljšek se obrnite na servisni center.

2.4 Uporaba



OPOZORILO!

Nevarnost telesnih poškodb, električnega udara, požara, opeklin ali poškodb naprave.

- Upoštevajte varnostna navodila z embalaže pralnega sredstva.
- V napravo, njeno bližino ali nanjo ne postavljajte vnetljivih izdelkov ali mokrih predmetov z vnetljivimi izdelki.
- S perila odstranite vse kovinske predmete.
- Ne perite perila, močno umazanega od olja, maščobe ali druge mastne snovi. Lahko se poškodujejo gumijasti deli pralnega stroja. Takšno perilo operite ročno, preden ga daste v pralni stroj.
- Med izvajanjem programa se ne dotikajte steklenih vrat. Steklo se lahko močno segreje.

2.5 Servis

- Za popravilo naprave se obrnite na pooblaščen servisni center.
- Uporabljajte samo originalne nadomestne dele.

2.6 Odstranjevanje



OPOZORILO!
Nevarnost poškodbe ali zadržitve.

- Napravo izključite iz napajanja in vodovodnega sistema.
- Odrežite električni priključni kabel tik ob napravi in napravo zavržite.
- Odstranite zapah in na ta način preprečite, da bi se otroci ali živali zaprli v boben.
- Napravo odstranite v skladu s krajavnimi zahtevami za odstranjevanje odpadne električne in elektronske opreme (OEEO).

3. NAMESTITEV



OPOZORILO!
Oglejte si poglavja o varnosti.

3.1 Odstranjevanje embalaže

1. Odstranite zunanji ovoj. Po potrebi uporabite nož.

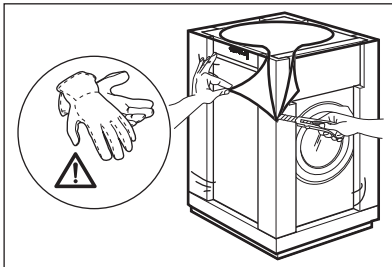

2. Odstranite kartonast pokrov in polistirensko embalažo.

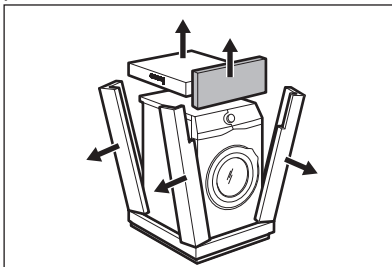

3. Odprite vrata. Iz bobna odstranite vse perilo.

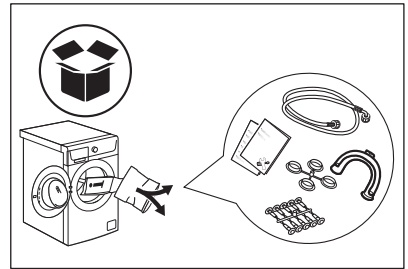

4. Sprednji del polistirenske embalaže položite na tla za napravo. Napravo previdno nagnite na hrbtno stran.

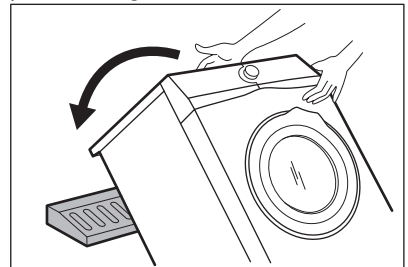

5. Z dna naprave odstranite polistirensko zaščito.

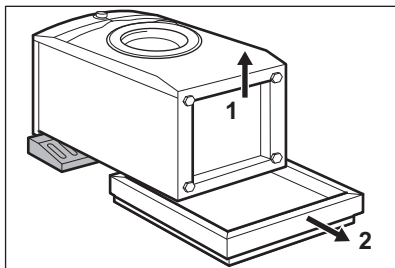

6. Napravo postavite v pokončni položaj. Iz držala za cev odstranite napajalni kabel in cev za odvod vode.

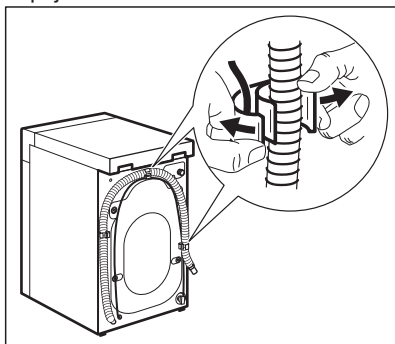

OPOZORILO!

Lahko vidite iztekanje vode iz cevi za odvod vode. To je zato, ker je bil pralni stroj preizkušen v tovarni.

7. Odstranite tri transportne vijake in izvlecite plastične distančnike.

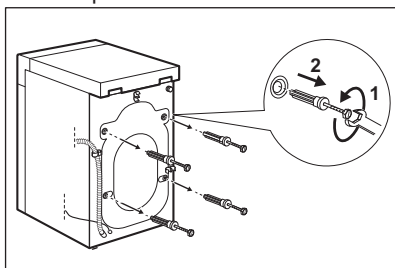

8. V odprtine vstavite plastične čepe iz vrečke z navodili za uporabo.

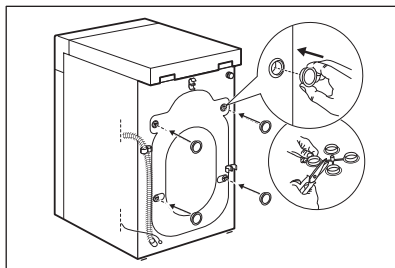

Priporočamo, da embalažo in transportne vijake shranite za taktat, ko boste premikali napravo.

3.2 Informacije za namestitev

Postavitev in namestitev v vodoraven položaj

Napravo namestite pravilno, da med njenim delovanjem preprečite tresljaje, hrup in premikanje.

1. Napravo namestite na ravno trdno podlago. Naprava mora stati naravnost in stabilno. Naprava se ne sme dotikati stene ali drugih delov, pod napravo pa mora biti omogočeno kroženje zraka.
2. Popustite ali privijte noge, da poravnate napravo. Vse noge morajo biti trdno na tleh.



OPOZORILO!

Za poravnavo pod noge naprave ne polagajte kartona, lesa ali podobnih materialov.

Cev za dovod vode



POZOR!

Prepričajte se, da cevi niso poškodovane in da na priključkih ne prihaja do iztekanja. Če je cev za dovod vode prekratka, ne uporabite cevnega podaljška. Obrnite se na servisni center za zamenjavo cevi za dovod vode.

1. Cev za dovod vode priključite na hrbtno stran naprave.

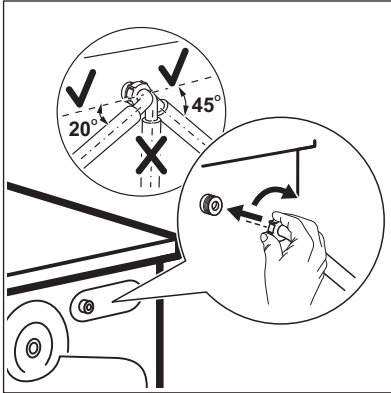

2. Usmerite jo v levo ali desno, odvisno od položaja pipe za vodo. Cev za dovod vode ne sme biti v navpičnem položaju.
3. Po potrebi popustite matico, da jo namestite v pravi položaj.
4. Cev za dovod vode priključite na pipo za mrzlo vodo s 3/4-colsko spojko.

Izčrpavanje vode

Cev za odvod vode mora ostati na višini med 60 cm in 100 cm.

- i** Cev za odvod vode lahko podaljšate do največ 400 cm. Za drugo cev za odvod vode in podaljšek se obrnite na pooblaščen servisni center.

Cev za odvod vode je mogoče priključiti na različne načine:

1. Naredite U-obliko s cevjo za odvod vode in jo speljite okrog plastičnega vodila za cev.

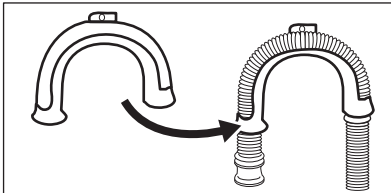

2. Na rob umivalnika - Pritrdite vodilo na pipo ali steno.

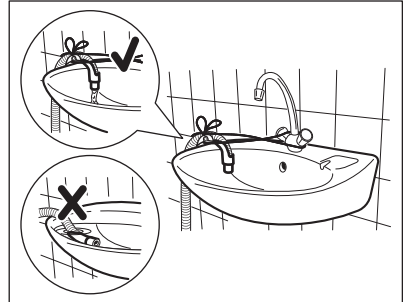

- i** Poskrbite, da se plastično vodilo ne bo moglo premikati, ko bo naprava izčrpavala vodo, in da konec cevi za odvod vode ne bo potopljen v vodo. Lahko pride do povratnega toka umazane vode v napravo.

3. Če je konec cevi za odvod vode videti tako (oglejte si sliko), jo lahko potisnete neposredno v fiksno odvodno cev.

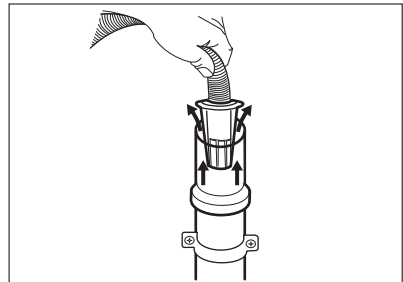

4. Na fiksno odvodno cev s prezračevalno odprtino - Cev za odvod vode vstavite neposredno v odtočno cev. Oglejte si sliko.

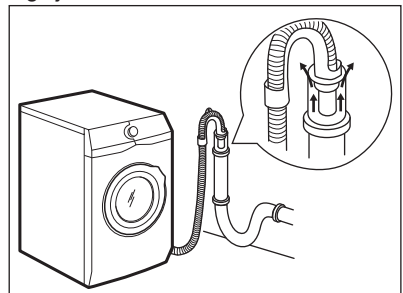

- i** Zagotovljeno mora biti odzračevanje konca cevi za odvod vode. Notranji premer odtočne cevi (najmanj 38 mm - najmanj 1.5") mora biti večji od zunanjskega premera cevi za odvod vode.

5. Brez plastičnega vodila za cev na sifon - Cev za odvod vode namestite na sifon in jo pritrдите z objemko. Oglejte si sliko.

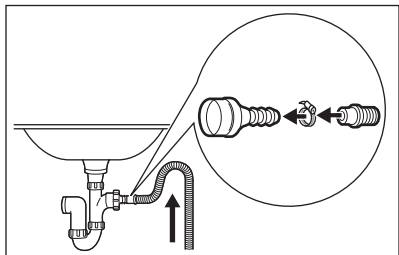

Poskrbite, da bo cev za odvod vode obrnjena navzgor, da umazanija iz umivalnika ne bi prišla v napravo.

6. Cev namestite neposredno v vgrajeno odtočno cev v steni in jo pritrдите z objemko.

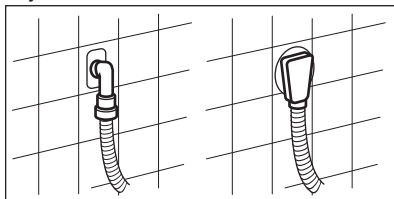

4. PRIPOMOČKI

4.1 Komplet pritrditvenih plošč (4055171146)

Na voljo pri vašem pooblaščenem prodajalcu.

Če napravo postavite na podstavek, jo pritrđite na pritrđitvene plošče.

Pazljivo preberite navodila, priložena dodatni opremi.

4.2 Na voljo na www.electrolux.com/shop ali pri pooblaščenem trgovcu

- i** Samo ustrezna dodatna oprema, ki jo je odobrilo podjetje ELECTROLUX, zagotavlja varnostne standarde naprave. Če uporabite neodobrene dele, reklamacijski zahtevki ne bodo veljavni.

5. OPIS IZDELKA

5.1 Pregled naprave

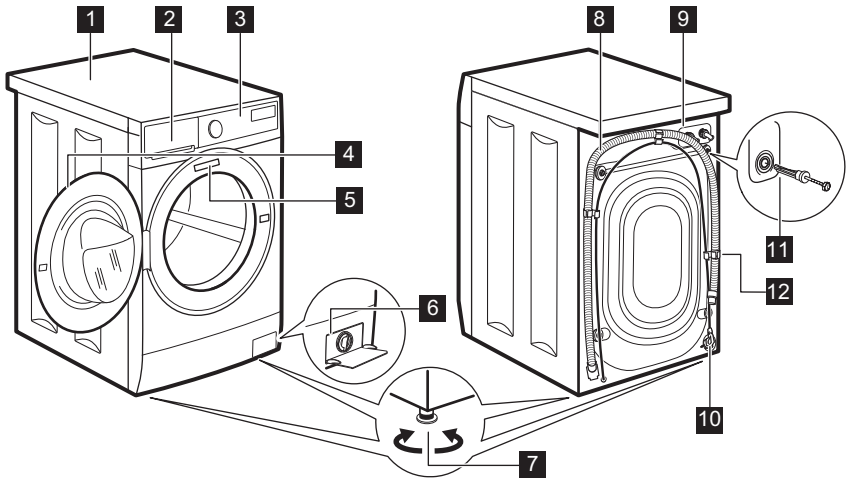

- | | |
|---------------------------------------|---------------------------------------|
| 1 Delovna površina | 8 Cev za odvod vode |
| 2 Predal za pomivalno sredstvo | 9 Prikluček cevi za dovod vode |
| 3 Upravljalna plošča | 10 Napajalni kabel |
| 4 Ročaj vrat | 11 Transportni vijaki |
| 5 Ploščica za tehnične navedbe | 12 Nosilec cevi |
| 6 Filter odtočne črpalke | |
| 7 Nogi za izravnavo naprave | |

6. UPRAVLJALNA PLOŠČA

6.1 Posebne značilnosti

Vaš novi pralni stroj je izdelan v skladu z vsemi sodobnimi zahtevami za učinkovito pranje perila z nizko porabo vode, energije in pralnih sredstev ter skrbi za nego perila.

- Sistem **SensiCare** samodejno prilagodi trajanje programa perilu v bobnu za doseg odličnih rezultatov pranja v najkrajšem možnem času.

6.2 Opis upravljalne plošče

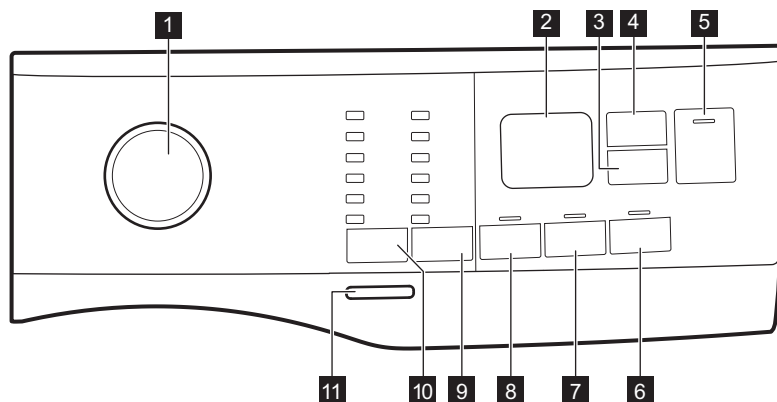





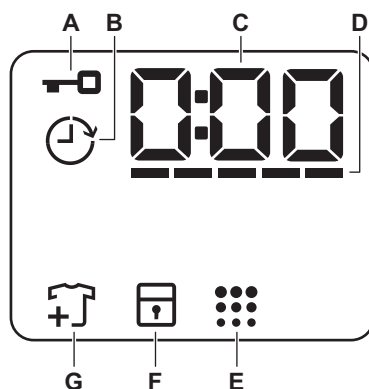

- | | |
|---|--|
| <p>1 Gumb za izbiro programa</p> <p>2 Prikazovalnik</p> <p>3 Funkcija Zamik vklopa ⌚</p> <p>4 Funkcija Upravljanje časa ⌚</p> <p>5 Tipka Začetek/Prekinitev ▶ </p> <p>6 Tipka Dodatna mehkoča ⊕</p> <p>7 Tipka Dodatno izpiranje 🧺</p> <p>8 Tipka Predpranje 🧺</p> | <p>9 Tipka za funkcije znižanja hitrosti ožemanja Ožemanje ⌚</p> <ul style="list-style-type: none"> • Funkcija Brez ožemanja ⌚ • Funkcija Zadržano izpiranje 🧺 • Funkcija Nočno 🧺 <p>10 Tipka Temperatura 🌡️</p> <p>11 Tipka Vkllop/Izklop</p> |
|---|--|

6.3 Prikazovalnik



A	🔒	Indikator zaklenjenih vrat.
---	---	-----------------------------

B		Indikator zamika vklopa.
C		Digitalni indikator lahko pokaže: <ul style="list-style-type: none"> • Trajanje programa (npr. 2:40). • Zamik vklopa (npr. 2h). • Konec programa (0:00). • Opozorilno kodo (npr. E20).
D		Indikator stopnje upravljanja časa.
E		Indikator čiščenja bobna.
F		Indikator varovala za otroke.
G		Indikator dodajanja oblačil. Zasveti na začetku faze pranja, ko lahko uporabnik še vedno prekine delovanje naprave in doda še več perila.

7. VRTLJIV GUMB IN TIPKE

7.1 Uvod



Možnosti/funkcije niso na voljo pri vseh programih pranja. Preverite združljivost možnosti/funkcij s programi pranja v »Razpredelnici programov«. Možnost/funkcija lahko izključuje drugo, v tem primeru vam naprava ne dopušča nastaviti nezdržljivih možnosti/funkcij.

7.2 Vkllop/Izklop

Nekaj sekund pritiskajte to tipko, da vklopite ali izklopite napravo. Ob vklopu ali izklopu naprave se oglasita dva različna zvočna signala.

Ker funkcija stanja pripravljenosti samodejno izklopi napravo po nekaj minutah za zmanjšanje porabe energije, boste morda morali ponovno vklopiti napravo.

Za dodatne podrobnosti si oglejte odstavek Stanje pripravljenosti v poglavju Vsakodnevna uporaba.

7.3 Temperatura

Ko izberete program pranja, naprava samodejno predlaga privzeto temperaturo.



Indikator Hladno  = hladna voda.

Zasveti indikator nastavljen temperature.

7.4 Ožemanje

Ko nastavite program, naprava samodejno nastavi najvišje dovoljeno število vrtljajev centrifuge, razen pri programu Denim.

Dodatne funkcije ožemanja:

- **Brez ožemanja**  . Zasveti ustrezní indikator.
To funkcijo nastavite za izklop vseh faz ožemanja. Naprava izvede samo fazo črpanja izbranega programa pranja. To funkcijo nastavite za zelo občutljive tkanine. Pri fazi izpiranja je uporabljene več vode za nekatere programe pranja.
- **Zadržano izpiranje**  . Zasveti ustrezní indikator.
Končno ožemanje se ne izvede. Voda zadnjega izpiranja se ne izčrpa in s tem prepreči mečkanje perila.

Program pranja se konča z vodo v bobnu.

Vrata ostanejo zaklenjena, boben pa se občasno obrne in na ta način zmanjša zmečkanost perila. Če želite vrata odkleniti, morate izčrpati vodo. Če se dotaknete tipke Začetek/

Prekinitvev , naprava izvede fazo ožemanja in izčrpa vodo.

- **Nočno** . Zasveti ustrezni indikator. Vmesne faze in faza končnega ožemanja so ukinjene, program pa se konča z vodo v bobnu. To pomaga zmanjšati mečkanje. Vrata ostanejo zaklenjena. Boben se občasno obrne in na ta način zmanjša zmečkanost perila. Če želite vrata odkleniti, morate izčrpati vodo.

Ker je program zelo tih, je primeren za uporabo ponoči, ko je električna energija cenejša. Pri nekaterih programih se izpiranje izvaja z večjo količino vode.

Če se dotaknete tipke Začetek/

Prekinitvev , naprava izvede samo fazo črpanja.

-  Naprava samodejno izčrpa vodo po približno 18 urah.

7.5 Predpranje

S to funkcijo lahko programu pranja dodate fazo predpranja.

Zasveti ustrezni indikator.

- To funkcijo uporabite za dodajanje faze predpranja pri 30 °C pred pranjem. Ta funkcija je priporočljiva za močno umazano perilo, še posebej, če vsebuje pesek, prah, blato in druge trdne delce.

-  Te funkcije lahko podaljšajo trajanje programa.

7.6 Trajno Dodatno izpiranje

S to funkcijo lahko dodate nekaj izpiranj glede na izbrani program pranja.

To funkcijo uporabite za ljudi, ki so alergični na ostanke pralnih sredstev in imajo občutljivo kožo.

-  Ta funkcija podaljša trajanje programa.

Nad tipko zasveti ustrezni indikator in trajno sveti med naslednjimi cikli do izklopa te funkcije.

7.7 Trajno Dodatna mehkoča

Nastavite to funkcijo za optimizirano porazdelitve mehčalca in bolj mehko perilo.

Priporočljivo pri uporabi mehčalca.

-  Ta funkcija podaljša trajanje programa.

Nad tipko zasveti ustrezni indikator in trajno sveti med naslednjimi cikli do izklopa te funkcije.

7.8 Zamik vklopa

S to funkcijo lahko vklop programa premaknete na ustrezniji čas.

Pritiskajte tipko za nastavitev želenega zamika. Čas narašča v korakih po eno uro do 20 ur.

Na prikazovalniku se prikažeta indikator

 in izbrani čas zamika vklopa. Po

dotiku tipke Začetek/Prekinitvev , naprava začne z odštevanjem in vrata so zaklenjena.

7.9 Upravljanje časa

S to funkcijo lahko skrajšate trajanje programa glede na količino perila in stopnjo umazanije.

Ko nastavite program pranja, se na prikazovalniku prikažejo privzeto trajanje in pomišljaji -----.

Dotaknite se tipke Upravljanje časa , da skrajšate trajanje programa glede na vaše potrebe. Na prikazovalniku se prikaže novo trajanje programa, število pomišljajev pa se skladno s tem zmanjša:

-----, primerno za poln stroj običajno umazanega perila.

----, hiter program za poln stroj malo umazanega perila.

--, zelo hiter program za manjšo količino malo umazanega perila (priporočena največ polovična napolnjenost stroja).

-, najkrajši program za osveževanje majhne količine perila.

Upravljanje časa je na voljo le pri programih iz razpredelnice.

Indikator	Cotton	Cotton Eco	Synthetics
----- 1)	■	■	■

Indikator	Cotton	Cotton Eco	Synthetics
-----	■	■	■
----	■	■	■
---	■	■	■
--	■	■	■
-	■	■	■

1) Privzeto trajanje za vse programe.

7.10 Začetek/Prekinitev ▷||



Dotaknite se tipke Začetek/Prekinitev ▷|| za začetek, zaustavitev naprave ali prekinitev trenutnega programa.





8. PROGRAMI

8.1 Razpredelnica programov

Program Privzeta temperatura Temperaturni razpon	Referenčno število vrtljajev centrifuge : razpon hitrosti ožemanja [vrt./min.]	Največja količina perila	Opis programa (Vrsta perila in stopnja umazanosti)
Cotton 40 °C 90 °C - hladno	1200 vrt./min. (1200-400)	7 kg	Belo in barvno bombažno perilo. Običajno in zelo umazano.
 Cotton Eco ¹⁾ 40 °C 60 °C - 40 °C	1200 vrt./min. (1200-400)	7 kg	Belo in barvno obstojno bombažno perilo. Običajno umazano. Poraba energije se zmanjša, trajanje programa pranja pa podaljša, s čimer so zagotovljeni dobri rezultati pranja.

Program Privzeta temperatura Temperaturni razpon	Referenčno število vrtljajev centrifuge : razpon hitrosti ožemanja [vrt./min.]	Največja količina perila	Opis programa (Vrsta perila in stopnja umazanosti)
Synthetics 40 °C 60 °C - hladno	1200 vrt./min. (1200 - 400)	3 kg	Sintetično ali mešano perilo. Običajno umazano.
Delicate 30 °C 40 °C - hladno	1200 vrt./min. (1200-400)	1,5 kg	Občutljivo perilo, kot je perilo iz akrila, viskoze in mešano perilo, ki zahteva bolj nežno pranje. Običajno umazano.
Rapid 14min 30 °C	800 vrt./min. (800- 400)	1 kg	Sintetično in mešano perilo. Malo umazano perilo in perilo za osvežitev.
Rinse	1200 vrt./min. (1200-400)	7 kg	Vse tkanine razen volnenih in zelo občutljivih. Program za izpiranje in ožemanje perila. Privzeto število vrtljajev centrifuge se uporablja za bombažna oblačila. Znižajte število vrtljajev centrifuge glede na vrsto perila. Po potrebi nastavite funkcijo Dodatno izpiranje, da dodate izpiranja. Ob nizkem številu vrtljajev centrifuge naprava izvede nežna izpiranja in kratko ožemanje.
Drain/Spin	1200 vrt./min. (1200-400)	7 kg	Za ožemanje perila in črpanje vode iz bobna. Vse tkanine razen volnenih in občutljivih.
Anti-Allergy  60 °C	1200 vrt./min. (1200 - 400)	7 kg	Bela bombažna oblačila. Ta program odstrani mikroorganizme, zahvaljujoč fazi pranja z nekajminutnim ohranjanjem temperature nad 60 °C. To pomaga odstraniti mikrobo, bakterije, mikroorganizme in delce. Dodatek pare z dodatno fazo izpiranja zagotavlja ustrezno odstranitev ostankov pralnega sredstva in cvetnega prahu/alergenov, kar je primerno za nežno in občutljivo kožo.
Baby Clothes 40 °C 60 °C - hladno	1200 vrt./min. (1200 - 400)	1,5 kg	Nežen program, primeren za otroško perilo. Visoka raven vode in nežno premikanje pri fazi pranja zaščitita barve in vlakna.

Program Privzeta temperatura Temperaturni razpon	Referenčno število vrtljajev centrifuge : razpon hitrosti ožemanja [vrt./min.]	Največja količina perila	Opis programa (Vrsta perila in stopnja umazanosti)
Silk  30 °C	800 vrt./min. (800 - 400)	1 kg	Poseben program za svileno in mešano sintetično perilo .
Wool  40 °C 40 °C - hladno	1200 vrt./min. (1200-400)	1,5 kg	Volneno perilo za strojno pranje, volneno perilo za ročno pranje in druge tkanine s simbolom za »ročno pranje«²⁾
Sport 30 °C 40 °C - hladno	1200 vrt./min. (1200 - 400)	3 kg	Mešana športna oblačila. Malo umazano perilo ali perilo za osvežitev.

Program Privzeta tem- peratura Temperaturni razpon	Referenč- no število vrtljajev centrifuge : razpon hitrosti ožemanja [vrt./min.]	Naj- večja količi- na pe- rila	Opis programa (Vrsta perila in stopnja umazanosti)
Outdoor  30 °C 40 °C - hladno	1200 vrt./ min. (1200- 400)	2 kg ³⁾ 1 kg ⁴⁾	 Ne uporabljajte mehčalca in se prepričajte, da v predalu za pralno sredstvo ni ostankov mehčalca. <p>Sintetična športna oblačila. Ta program je zasnovan za nežno pranje sodobnih športnih oblačil za dejavnosti na prostem in je primeren tudi za oblačila za telovadbo, kolesarjenje ali tek ter podobna oblačila. Priporočena količina perila je 2 kg.</p> <p>Vodoodporno, vodoodporno-zrakoprepustno in vodoodbojno perilo. Ta program je mogoče uporabiti tudi kot obnovitveni cikel za vodoodbojna oblačila, posebej zasnovan za oblačila s hidrofobno prevleko. Za izvedbo obnovitvenega cikla za vodoodbojna oblačila nadaljujte na naslednji način:</p> <ul style="list-style-type: none"> • Pralno sredstvo nalijte v predelek . • V predelek za mehčalec predala  nalijte posebno sredstvo za obnovitev vodoodbojnih oblačil. • Zmanjšajte količino perila na 1 kg. <p> Za še boljši učinek sredstva za obnovitev vodoodbojnih oblačil oblačila posušite v sušilnem stroju, tako da nastavite program sušenja Outdoor (če je na voljo in če je na etiki za nego perila navedeno, da je dovoljeno sušenje v sušilnem stroju).</p>

Program									
Wool 	■	■	■					■	
Sport	■	■	■		■	■			■
Outdoor 	■	■	■			■			■
Denim	■	■	■	■		■	■		■

8.2 Woolmark Apparel Care - Modra



WOOL HAND WASH SAFE



Postopek pranja volne tega stroja so odobrili pri podjetju Woolmark za pranje volnenih oblačil z oznako za »ročno pranje«, pod pogojem, da so oblačila oprana v skladu z navodili, ki jih je izdal proizvajalec tega pralnega stroja. Upoštevajte navodila z etikete za sušenje perila in druga navodila za nego perila. M1460 Woolmarkov simbol je certifikacijska znamka v številnih državah.

9. NASTAVITVE

9.1 Zvočni signali

Ta naprava ima različne zvočne signale, ki se oglasijo:



- Ob vklopu naprave (poseben kratek zvok).
- Ob izklopu naprave (poseben kratek zvok).
- Ob dotiku tipk (klik).
- Ob napačni izbiri (3 kratki zvoki).
- Ob koncu programa (zaporedje zvokov približno dve minuti).
- V primeru napake v delovanju naprave (zaporedje kratkih zvokov približno 5 minut).

Za **izklop/vklop** zvočnih signalov ob zaključku programa se za približno dve sekundi sočasno dotaknite tipk  in . Na prikazovalniku se prikaže On/Off

 Če izklopite zvočne signale, ti še naprej delujejo v primeru napake v delovanju naprave.

9.2 Varovalo za otroke

S to funkcijo lahko otrokom preprečite igranje z upravljalno ploščo.

- Za **vklop/izklop** te funkcije držite pritisnjeno tipko , dokler se na prikazovalniku ne **prikaže/izgine** z njega .

Naprava po izklopu privzeto izbere to funkcijo.

Funkcija varovala za otroke morda ne bo na voljo nekaj sekund po vklopu naprave.

10. PRED PRVO UPORABO

1. Prepričajte se, da je na voljo električno napajanje in da je pipa odprta.
2. V predelek za pralno sredstvo, označen z , vlijte dva litra vode. S tem dejanjem aktivirate sistem črpanja.

3. V predelek, označen z , vlijete majhno količino pralnega sredstva.
4. Nastavite in vklopite program za bombaž pri najvišji temperaturi brez perila v bobnu.

Na ta način iz bobna in kadi odstranite vso morebitno umazanijo.

11. VSAKODNEVNA UPORABA



OPOZORILO!

Oglejte si poglavja o varnosti.

11.1 Vklop naprave

1. Vtaknite vtič v vtičnico.
 2. Odprite pipo.
 3. Nekaj sekund pritiskajte tipko Vklop/ Izklop, da vklopite napravo.
- Oglasi se kratek zvočni signal.

11.2 Vstavljanje perila

1. Odprite vrata naprave.
 2. Oblačila stresite, preden jih daste v napravo.
 3. Posamezne kose perila enega za drugim vstavite v boben.
- V boben ne dajajte preveč perila.
4. Dobro zaprite vrata.

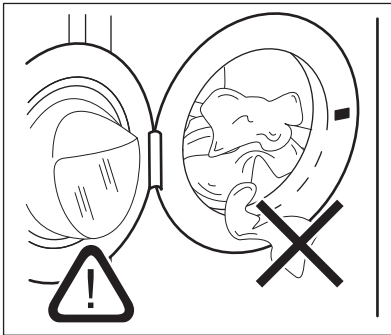

POZOR!

Pazite, da se perilo ne bo ujelo med tesnilo in vrata, da preprečite nevarnost iztekanja vode in poškodbe perila.



Zaradi pranja zelo mastnih madežev se lahko poškodujejo gumijasti deli pralnega stroja.

11.3 Uporaba pralnega sredstva in dodatkov

1. Izmerite ustrezno količino pralnega sredstva in mehčalca.
2. Pralno sredstvo in mehčalec dajte v predeleka.
3. Pazljivo zaprite predal za pralno sredstvo.

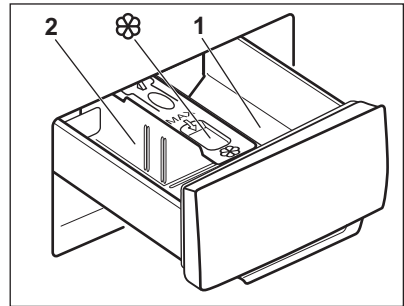

POZOR!

Uporabljajte samo pralna sredstva za pralne stroje.



Vedno upoštevajte navodila z embalaže pralnih sredstev.

- | | |
|----------|--|
| 1 | Predelek za pralno sredstvo za predpranje ali program namakanja (če je na voljo). Pralno sredstvo za predpranje in namakanje dodajte pred začetkom programa. |
| 2 | Predelek za pralno sredstvo za fazo pranja. Če uporabljate tekoče pralno sredstvo, ga vstavite nemudoma pred začetkom programa. |



Predelek za tekoče dodatke (mehčalec, škrob). Izdelek dajte v razdelek pred začetkom programa.

Po potrebi po pranju iz predala za pralno sredstvo odstranite ostanke pralnega sredstva.

11.4 Spreminjanje položaja ločevalnega elementa za pralno sredstvo

1. Izvlecite predal za pralno sredstvo. Položaj **A** ločevalnega elementa za pralno sredstvo je za **pralni prašek** (tovarniška nastavitve).

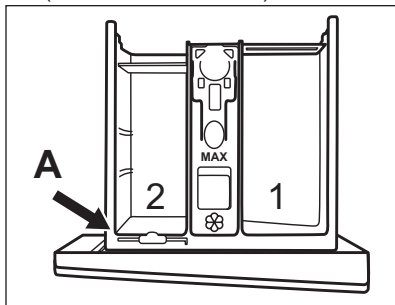

2. Če želite uporabiti tudi tekoče pralno sredstvo/dodatek ali belilo: Odstranite ločevalni element za pralno sredstvo iz položaja **A** in ga vstavite v položaj **B**.

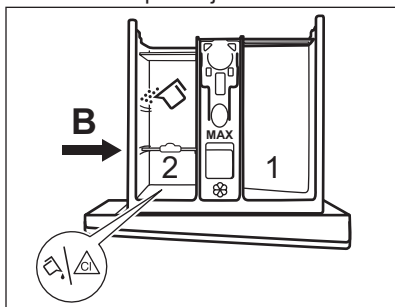

Položaj **B** ločevalnega elementa za pralno sredstvo je za pralni prašek v zadnjem predelku in tekoče pralno sredstvo/dodatek ali belilo v sprednjem predelku.

3. **Za uporabo samo tekočega pralnega sredstva:** Vstavite

ločevalni element za pralno sredstvo v položaj **C**.

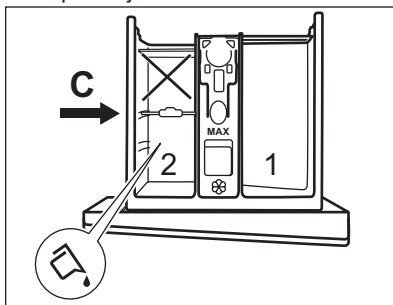

- Ne uporabljajte želatinastih ali gostih tekočih pralnih sredstev.
 - Ne presežite največje količine tekočega pralnega sredstva.
 - Ne nastavite faze predpranja.
 - Ne nastavite funkcije zamika vklopa.
4. Odmerite ustrezno količino pralnega sredstva in mehčalca ter previdno zaprite predal za pralno sredstvo.

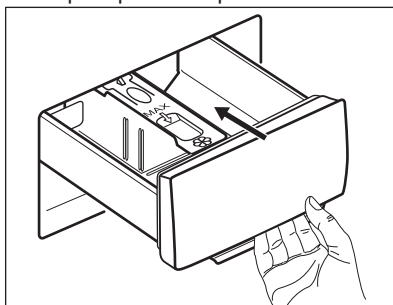

Prepričajte se, da je ločevalni element za pralno sredstvo pravilno vstavljen in se med zapiranjem vrat ne zatika.

11.5 Nastavitev programa

1. Obrnite gumb za izbiro programa, da izberete zeleni program pranja.

Indikator tipke Začetek/Prekinitvev ►|| utripa.

Prikazovalnik prikazuje trajanje programa.

2. Če želite spremeniti temperaturo in/ali število vrtljajev centrifuge, se dotaknite ustrezne tipke.
3. Po potrebi z dotikom ustreznih tipk nastavite eno ali več funkcij. Na prikazovalniku zasvetijo ustrezni

indikatorji, informacije pa se skladno spremenijo.

-  Če izbira **ni mogoča**, se oglasi zvočni signal.

11.6 Vklp programa

Dotaknite se tipke Začetek/Prekinitiv , da vklopite program.





Ustrezni indikator preneha utripati in sveti.

Program se zažene, vrata do zaklenjena. Na prikazovalniku se prikaže indikator





-  Preden naprava začne polniti vodo, lahko kratek čas deluje odtočna črpalka.



11.7 Zagon programa z zamikom vklopa





1. Pritiskajte tipko Zamik vklopa , dokler se na prikazovalniku ne prikaže zeleni zamik vklopa. Na prikazovalniku se prikaže indikator .
2. Dotaknite se tipke Začetek/Prekinitiv . Vrata naprave se zaklenejo in začne se odštevanje časa zamika vklopa. Na prikazovalniku se prikaže indikator . Po koncu odštevanja se program zažene samodejno.

Preklic zamika vklopa po začetku odštevanja

Za preklic zamika vklopa:



1. Pritiskajte tipko Zamik vklopa , dokler se na prikazovalniku ne prikaže zeleni zamik vklopa. Na prikazovalniku se prikaže indikator .

Dotaknite se tipke Začetek/Prekinitiv . Naprava zaklene vrata in začne z odštevanjem časa zamika vklopa. Na prikazovalniku se prikaže indikator . Po koncu odštevanja se program zažene samodejno.

2. Dotaknite se tipke Začetek/Prekinitiv , da prekinete delovanje naprave. Utripa ustrezní indikator.
3. Pritiskajte tipko Zamik vklopa , dokler se na prikazovalniku ne prikaže  in indikator  ugasne.
4. Ponovno se dotaknite tipke Začetek/Prekinitiv , da takoj zaženete program.

Sprememba zamika vklopa po začetku odštevanja

Za spremembo zamika vklopa:

1. Dotaknite se tipke Začetek/Prekinitiv , da prekinete delovanje naprave. Utripa ustrezní indikator.
2. Pritiskajte tipko Zamik vklopa , dokler se na prikazovalniku ne prikaže zeleni zamik vklopa.
3. Ponovno se dotaknite tipke Začetek/Prekinitiv , da začnete novo odštevanje.

11.8 Zaznavanje količine perila sistema SensiCare

Po dotiku tipke Začetek/Prekinitiv :

1. Sistem SensiCare začne s preverjanjem teže perila za izračun dejanskega trajanja programa. Med to fazo črtice upravljanja časa  pod časovnimi števkami predvajajo preprosto animacijo.
2. Po pribl. 15-20 minutah črtice upravljanja časa izginejo in prikaže se novo trajanje programa. Naprava samodejno prilagodi trajanje programa količini perila za doseg odličnih rezultatov pranja v najkrajšem možnem času.

11.9 Prekinitiv programa in spreminjanje funkcij

Med izvajanjem programa lahko spremenite **samo nekatere** funkcije:

1. Dotaknite se tipke Začetek/Prekinitiv .

Utripa ustrezeni indikator.

2. Spremenite funkcije. Informacije na prikazovalniku se skladno spreminjajo.
3. Ponovno se dotaknite tipke Začetek/Prekinitiv .

Program pranja se nadaljuje.

11.10 Preklic trenutnega programa

1. Pritisnite tipko Vkllop/Izklop za preklic programa in izklop naprave.
2. Ponovno pritisnite tipko Vkllop/Izklop za vklop naprave.



Če je sistem SensiCare končal in se je točenje vode že začelo, se novi program zažene, **tudi če ne ponovite delovanja sistema SensiCare**. Voda in pralno sredstvo se ne izčrpa, da se prepreči odpad.

Za preklic obstaja tudi druga možnost:

1. Obrnete gumb za izbiro programa v

položaj »Reset« (Ponastavitev) * .

2. Počakajte eno sekundo. Na

prikazovalniku se prikaže --- .



Sedaj lahko nastavite nov program pranja.

11.11 Odpiranje vrat - Dodajanje oblačil



Če sta temperatura in raven vode v bobnu previsoki in/ali se boben še vedno vrti, ne morete odpreti vrat.

Med izvajanjem programa ali zamika vklopa so vrata naprave zaklenjena. Na prikazovalniku se prikaže indikator .

1. Dotaknite se tipke Začetek/Prekinitiv . Utripati začne indikator .
2. Počakajte, da indikator zaklenjenih vrat  neha utripati in ugasne. Odprite vrata naprave. Po potrebi dodajte ali odstranite perilo. Zaprite vrata in se dotaknite tipke Začetek/

Prekinitiv . Izvajanje programa ali zamika vklopa se nadaljuje.

11.12 Konec programa

Ob koncu programa se naprava samodejno izklopi. Oglasijo se zvočni signali (če so vklopljeni). Na

prikazovalniku se prikaže .

Indikator tipke Začetek/Prekinitiv  ugasne.

Vrata se odklenejo, indikator  pa ugasne.

1. Pritisnite tipko Vkllop/Izklop za izklop naprave. Pet minut po koncu programa funkcija varčevanja z energijo samodejno izklopi napravo.





Ob ponovnem vklopu naprave se na prikazovalniku prikaže konec prejšnjega programa. Z obračanjem gumba za izbiro programa nastavite nov program.





2. Iz naprave odstranite perilo.
3. Preverite, ali je boben prazen.
4. Vrata in predal za pralno sredstvo pustite priprta, da preprečite nastajanje plesni in neprijetnih vonjav.
5. Zaprite pipo.

11.13 Izčrpanje vode po koncu programa

Če ste izbrali program ali funkcijo, ki ne izčrpa vode zadnjega izpiranja, je program končan, a:

- Časovno področje prikazuje , prikazovalnik pa zaklenjena vrata .
 - Boben se še vedno obrača v rednih intervalih in na ta način prepreči mečkanje perila.
 - Vrata ostanejo zaklenjena.
 - Če želite odpreti vrata, morate izčrpati vodo:
1. Po potrebi se dotaknite tipke Ožemanje , da znižate število

vrtljajev centrifuge, ki ga predlaga naprava.

2. Pritisnite tipko Začetek/Prekinitev :
 - Če ste nastavili Zadržano izpiranje , naprava izčrpa vodo in zažene centrifugo.
 - Če ste nastavili Nočno , naprava samo izčrpa vodo.
3. Ko je program zaključen in indikator zaklenjenih vrat  ugasne, lahko odprete vrata.
4. Nekaj sekund pritisnite tipko Vklp/Izklop , da izklopite napravo.

Indikator funkcije Zadržano izpiranje  izgine.

11.14 Funkcija stanja pripravljenosti

Funkcija stanja pripravljenosti samodejno izklopi napravo za zmanjšanje porabe energije v naslednjih primerih:

- Ko naprave ne uporabljate pet minut po tem, ko se ne izvaja noben program.
- Pet minut od konca programa pranja. Na prikazovalniku se prikaže konec zadnjega programa. Z obračanjem gumba za izbiro programa nastavite nov program. Če gumb obrnete v položaj »Reset« (Ponastavitev) , se naprava po 30 sekundah samodejno izklopi.



Če nastavite program ali funkcijo, ki se konča z vodo v bobnu, funkcija stanja pripravljenosti **ne izklopi** naprave in vas na ta način opozori, da je treba izčrpati vodo.

12. NAMIGI IN NASVETI



OPOZORILO!
Oglejte si poglavja o varnosti.

12.1 Vstavljanje perila

- Perilo razdelite na: belo, barvno, sintetično, občutljivo in volneno.
- Upoštevajte navodila za pranje, ki se nahajajo na etiketah za vzdrževanje perila.
- Belega in barvnega perila ne perite skupaj.
- Nekatero barvno perilo se pri prvem pranju razbarva. Priporočamo, da ga prvih nekaj pranj perete ločeno.
- Zapnite gumb na prevlekah za blazine, zadrge, sponke in kaveljčke. Zapnite pasove.
- Izpraznite žepe in razgrnite oblačila.
- Večslojno, volneno perilo in perilo s poslikavami obrnite z notranjo stranjo navzven.
- Predhodno poskrbite za trdovratne madeže.
- Izredno umazano perilo operite s posebnim pralnim sredstvom.

- Bodite previdni z zavesami. Snemite kaveljčke in dajte zaveso v pralno vrečo ali prevleko za blazino.
- Ne perite nezarobljenega ali strganega perila.
- Za pranje majhnih predmetov in/ali občutljivega perila (npr. nedrčkov z lokom, pasov, hlačnih nogavic itd.) uporabite pralno vrečo.
- Zelo majhna količina perila lahko povzroči težave z uravnoteženostjo pri centrifugi, kar vodi do prekomernih tresljajev. Če pride do tega:
 - a. prekinite program in odprite vrata (oglejte si poglavje »Vsakodnevna uporaba«),
 - b. ročno porazdelite perilo, tako da bodo kosi perila enakomerno porazdeljeni po kadi,
 - c. pritisnite tipko Začetek/Prekinitev. Centrifuga se nadaljuje.

12.2 Trdovratni madeži

Za nekatere madeže voda in pralno sredstvo nista dovolj.

Priporočamo, da te madeže odstranite, preden daste perilo v napravo.

Na voljo so posebna sredstva za odstranjevanje madežev. Uporabite posebno sredstvo za odstranjevanje madežev, ki je primerno za vrsto madeža in tkanine.

12.3 Pralna in druga sredstva

- Uporabljajte samo pralna in druga sredstva, ki so posebej namenjena pranju v pralnem stroju:
 - pralne praške za vse vrste tkanin, razen občutljivih. Za belo perilo in razkuževanje perila uporabljajte pralni prašek, ki vsebuje belilo.
 - tekoča pralna sredstva, po možnosti za programe pranja pri nižjih temperaturah (največ 60 °C) za vse vrste tkanin ali posebne samo za volno.
- Ne mešajte različnih vrst pralnih sredstev.
- Zaradi varovanja okolja uporabljajte le predpisano količino pralnega sredstva.
- Upoštevajte navodila z embalaže pralnih ali drugih sredstev in pazite, da ne prekoračite najvišje navedene ravni (**MAX**).
- Uporabljajte priporočena pralna sredstva za vrsto in barvo perila,

temperaturo programa in stopnjo umazanosti.

12.4 Ekološki nasveti

- Za pranje običajno umazanega perila nastavite program brez predpranja.
- Program pranja vedno vklopite, ko bo pralni stroj povsem poln.
- Če predhodno obdelate madeže ali uporabite sredstvo za odstranjevanje madežev, nastavite program z nizko temperaturo.
- Za pravilno količino pralnega sredstva preverite trdoto vode vašega domačega sistema. Oglejte si »Trdota vode«.

12.5 Trdota vode

Če je trdota vode na vašem območju visoka ali srednja, priporočamo, da uporabite sredstvo za mehčanje vode za pralne stroje. Na območjih, kjer je voda bolj mehka, uporaba sredstva za mehčanje vode ni potrebna.

Za informacije o trdoti vode v vašem kraju se obrnite na krajevno vodovodno podjetje.

Uporabite pravo količino sredstva za mehčanje vode. Upoštevajte navodila z embalaže izdelka.

13. VZDRŽEVANJE IN ČIŠČENJE



OPOZORILO!

Oglejte si poglavja o varnosti.

13.1 Čiščenje zunanjih površin

Napravo čistite le z blagim milom in toplo vodo. Povsem posušite vse površine.



POZOR!

Ne uporabljajte alkohola, topil ali kemičnih izdelkov.



POZOR!

Kovinskih površin ne čistite s čistili na osnovi klora.

13.2 Odstranjevanje vodnega kamna



Če je trdota vode na vašem območju visoka ali srednja, priporočamo, da uporabite sredstvo za odstranjevanje vodnega kamna za pralne stroje.

Redno pregledujte boben, da preverite morebitno prisotnost vodnega kamna.

Običajna pralna sredstva že vsebujejo sredstva za mehčanje vode, a priporočamo, da občasno zaženete program s praznim bobnom in sredstvom za odstranjevanje vodnega kamna.

- i** Vedno upoštevajte navodila z embalaže izdelka.

13.3 Vzdrževalno pranje

Ponavljajoča in dolgotrajna uporaba programov z nizko temperaturo lahko povzroči kopičenje pralnega sredstva, ostankov kosmov in rast bakterij v bobnu in kadi. Zaradi tega lahko nastanejo neprijetne vonjave in plesen. Če želite odstraniti te ostanke in očistiti notranjost naprave, redno izvajajte vzdrževalno pranje (vsaj enkrat na mesec).

- i** Oglejte si poglavje »Čiščenje bobna«.

13.4 Tesnilo vrat z zbiralnim utorom

Ta naprava ima **samočistilni odtočni sistem**, ki lahko vlakna, odpadla z oblačil, odplakne z vodo, tako da uporabniku ni treba dostopati do tega mesta za redna vzdrževalna dela in čiščenje.

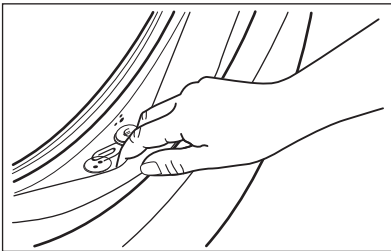

Redno pregledujete tesnilo in povsem izpraznite notranjost. Kovanci, gumbi in drugi majhni predmeti, ki jih pozabite v žepih oblačil, se med pranjem zbirajo v posebnem zbiralnem utoru v tesnilu vrat, kjer jih lahko ob koncu programa poberete.

13.5 Čiščenje bobna

Redno pregledujete boben, da preprečite nastajanje rje.

Očistite boben s posebnim čistilom za nerjavno jeklo.

- i** Vedno upoštevajte navodila z embalaže izdelka.

Za temeljito čiščenje:

- Iz bobna odstranite vse perilo.
- Zaženite program Cotton z najvišjo temperaturo. V prazen boben natresite majhno količino praška, da izperete morebitne ostanke.

- i** Občasno se lahko ob koncu programa na prikazovalniku prikaže ikona , to je priporočilo za »čiščenje bobna«.

13.6 Čiščenje predala za pralno sredstvo

Za preprečitev morebitnih ostankov praška ali strjenega mehčalca in/ali tvorbe plesni v predalu za pralno sredstvo občasno opravite naslednji postopek čiščenja:

1. Odprite predal. Pritisnite jeziček navzdol, kot prikazuje slika, in ga izvlecite.

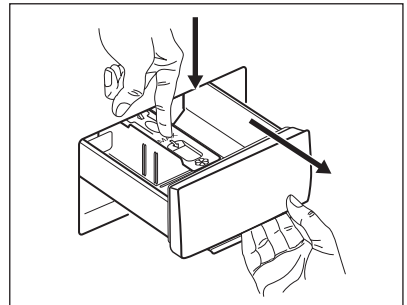

2. Za pomoč pri čiščenju odstranite zgornji del predelka za dodatke in ga izperite pod tekočo toplo vodo, da odstranite morebitne ostanke nakopičenega pralnega sredstva. Po čiščenju zgornji del namestite nazaj.

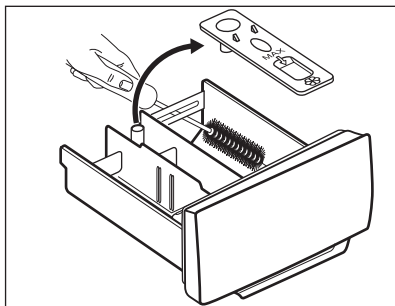

3. Prepričajte se, da so z zgornjega in spodnjega dela odprtine odstranjeni vsi ostanki pralnega sredstva. Odprtino očistite z majhno krtačko.

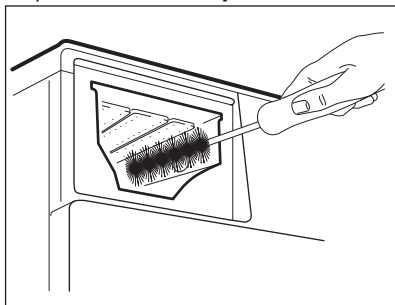

4. Predal za pralno sredstvo vstavite v vodila in ga zaprite. Zaženite program izpiranja brez perila v bobnu.

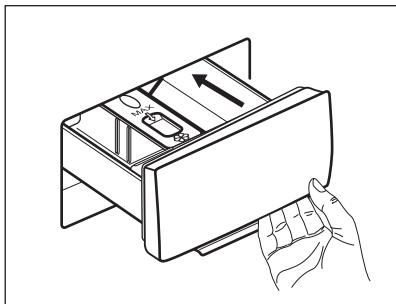

13.7 Čiščenje odtočne črpalke

Redno pregledujte filter odtočne črpalke in poskrbite, da bo čist.

Odtočno črpalco očistite, če:

- Naprava ne izčrpa vode.
- Se bobnen obrača.
- Naprava oddaja nenavadne zvoke zaradi blokade odtočne črpalke.
- Se na prikazovalniku izpiše opozorilna koda **E20**.



OPOZORILO!

- Iztaknite vtič iz omrežne vtičnice.
- Filtra ne odstranjujte, medtem ko naprava deluje.
- Črpalke ne čistite, če je voda v napravi vroča. Počakajte, da se voda ohladi.
- Večkrat ponovite 3. korak, tako da zapirate in odpirate ventil, dokler voda ne preneha iztekati.

V bližini imejte krpo za brisanje vode, ki bo iztekla ob odstranitvi filtra.

Črpalko očistite na naslednji način:

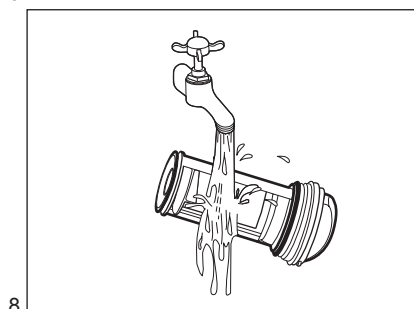
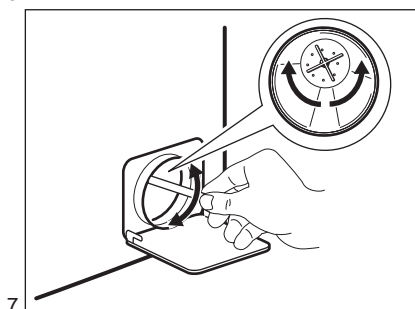
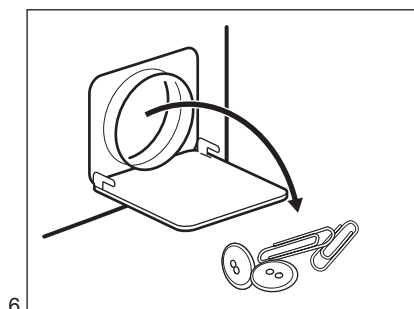
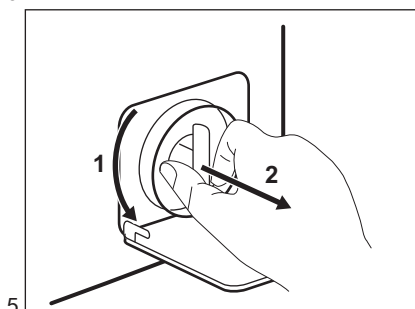
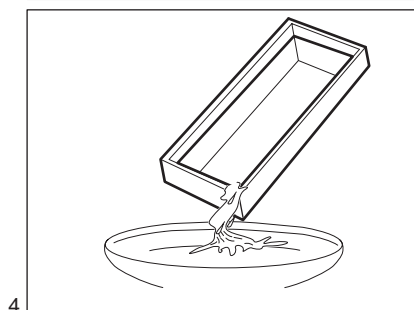
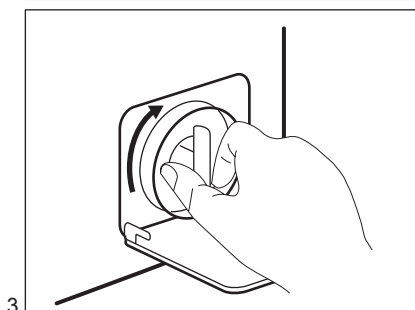
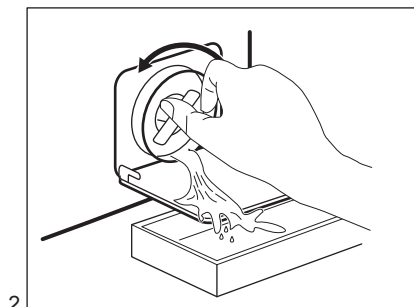
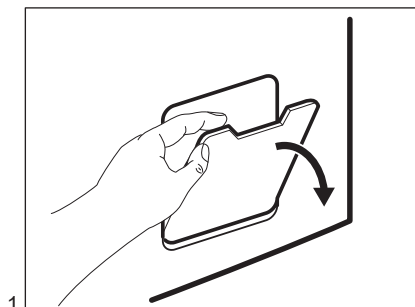

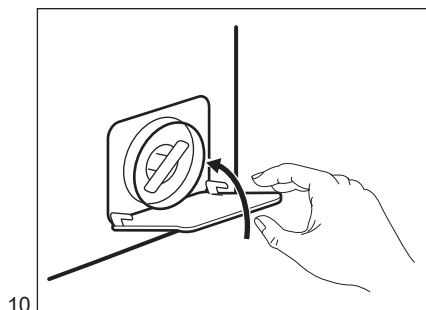
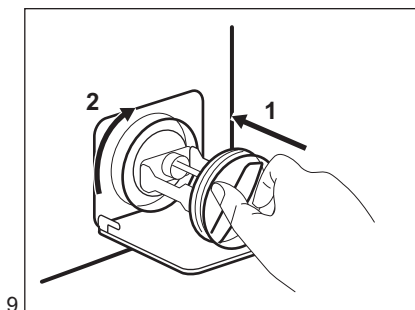
**OPOZORILO!**

Preverite, ali se rotor črpalke vrti. Če se ne, se obrnite na pooblaščen servisni center. Filter morate priviti pravilno, da preprečite iztekanje.

Ko vodo izčrpate s pomočjo postopka za črpanje v sili, morate znova vklopiti odtočni sistem:

1. V predelek za glavno pranje predala za pralno sredstvo vlijte dva litra vode.
2. Vključite program, da naprava izčrpa vodo.

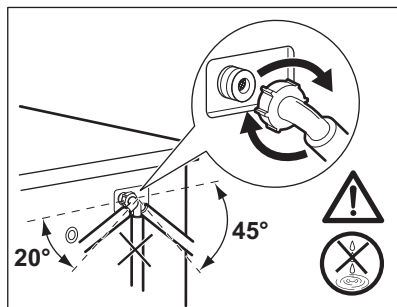
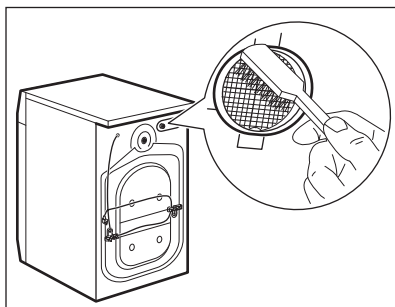
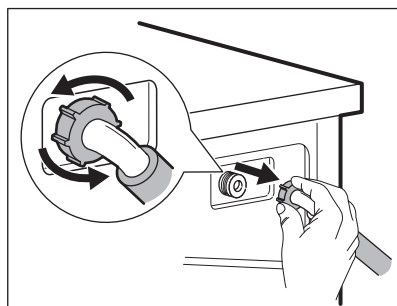
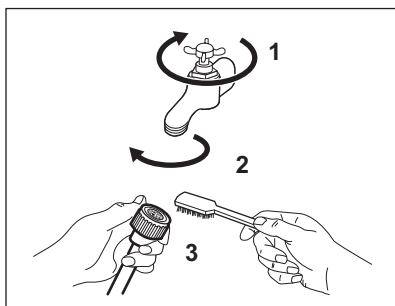
13.8 Čiščenje filtra v cevi za dovod vode in filtra v ventilu**13.9 Črpanje v sili**

Če naprava ne more izčrpati vode, opravite isti postopek, ki je opisan v

odstavku »Čiščenje odtočne črpalke«. Po potrebi očistite črpalčko.

Ko vodo izčrpate s pomočjo postopka za črpanje v sili, morate znova vklopiti odtočni sistem:

1. V predelek za glavno pranje predala za pralno sredstvo vlijte dva litra vode.
2. Vklopite program, da naprava izčrpa vodo.

13.10 Zaščita pred zmrzaljo

Če je naprava nameščena na mestu, kjer je lahko temperatura okrog 0 °C ali pade pod ničlo, odstranite preostalo vodo iz cevi za dovod vode in odtočne črpalke.

1. Iztaknite vtič iz omrežne vtičnice.

2. Zaprite pipo.
3. Konca cevi za dovod vode položite v posodo in pustite, da voda odteče iz cevi.
4. Izpraznite odtočno črpalčko. Oglejte si postopek za črpanje v sili.
5. Ko je odtočna črpalčka prazna, znova namestite cev za dovod vode.



OPOZORILO!

Pred ponovno uporabo naprave se prepričajte, da je temperatura višja od 0 °C. Proizvajalec ni odgovoren za škodo, nastalo zaradi nizkih temperatur.

14. ODPRAVLJANJE TEŽAV



OPOZORILO!

Oglejte si poglavja o varnosti.

14.1 Uvod

Naprava se ne zažene oz. se ustavi med delovanjem.

Najprej poskusite najti rešitev težave (oglejte si razpredelnico). Če se težava nadaljuje, se obrnite na pooblaščen servisni center.



OPOZORILO!



Pred kakršnimi koli preverjanji izklopite napravo.

V primeru večjih težav se oglasi zvočni signal, na prikazovalniku se prikaže opozorilna koda, tipka Začetek/Prekinitvev  pa lahko utripa nepretrgoma:

- **EHO** - Električno napajanje je nestabilno. Počakajte, da se električno napajanje stabilizira.
- **ESI** - Ni komunikacije med elektronskimi elementi naprave. Izklopite in ponovno vklopite. Program se ni zaključil pravilno ali pa se je naprava prezgodaj ustavila. Če se ponovno prikaže opozorilna koda, se obrnite na pooblaščen servisni center.
- **E10** - Naprava se ne napolni z vodo pravilno.
- **E20** - Naprava ne izčrpa vode.
- **E40** - Vrata naprave so odprta ali niso pravilno zaprta. Preverite vrata!



Če je naprava preveč napolnjena, iz bobna odstranite nekaj oblačil in/ali pustite vrata zaprta, medtem pa pritisčajte tipko Začetek/

Prekinitvev , dokler indikator  ne neha utripati (oglejte si spodnjo sliko).

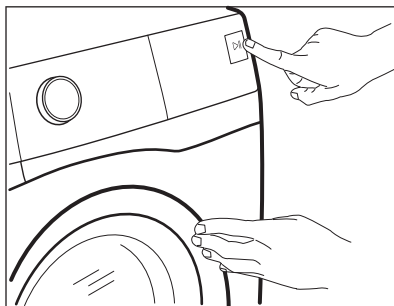

14.2 Možne okvare

Težava	Možna rešitev
Program se ne zažene.	<ul style="list-style-type: none"> • Poskrbite, da bo vtič vtaknjen v vtičnico. • Poskrbite, da bodo vrata naprave zaprta. • Prepričajte se, da v omarici z varovalkami ni poškodovane varovalke. • Morate se dotakniti tipke Začetek/Prekinitev. • Če je nastavljen zamik vklopa, nastavitev preključite ali počakajte, da se odštevanje konča. • Izklopite funkcijo Varovalo za otroke, če je vklopljena. • Preverite položaj gumba pri izbranem programu.
Naprava se ne napolni z vodo pravilno.	<ul style="list-style-type: none"> • Preverite, ali je pipa odprta. • Prepričajte se, da tlak dovoda vode ni prenizek. Za te informacije se obrnite na krajevno vodovodno podjetje. • Prepričajte se, da pipa ni zamašena. • Prepričajte se, da cev za dovod vode ni prepognjena, poškodovana ali ukrivljena. • Preverite, ali je cev za dovod vode pravilno priključena. • Prepričajte se, da filter v cevi za dovod vode in filter v ventilu nista zamašena. Oglejte si »Vzdrževanje in čiščenje«.
Naprava se napolni z vodo in jo takoj izčrpa.	<ul style="list-style-type: none"> • Poskrbite, da bo cev za odvod vode v pravem položaju. Cev je morda nameščena prenizko. Oglejte si »Navodila za namestitvev«.
Naprava ne izčrpa vode.	<ul style="list-style-type: none"> • Prepričajte se, da sifon ni zamašen. • Prepričajte se, da cev za odvod vode ni prepognjena ali ukrivljena. • Prepričajte se, da filter na odtoku ni zamašen. Po potrebi očistite filter. Oglejte si »Vzdrževanje in čiščenje«. • Preverite, ali je cev za odvod vode pravilno priključena. • Nastavite program črpanja, če ste nastavili program brez faze črpanja. • Nastavite program črpanja, če ste nastavili funkcijo, ki se zaključi z vodo v kadi.

Težava	Možna rešitev
Centrifuga ne deluje ali pa pranje traja dlje kot običajno.	<ul style="list-style-type: none"> • Nastavite program ožemanja. • Prepričajte se, da filter na odtoku ni zamašen. Po potrebi očistite filter. Oglejte si »Vzdrževanje in čiščenje«. • Ročno porazdelite perilo v kadi in ponovno vklopite centrifugo. To težavo lahko povzročajo težave z uravnoteženostjo.
Na tleh je voda.	<ul style="list-style-type: none"> • Preverite, ali priključki cevi za vodo tesnijo in da voda ne izteka. • Poskrbite, da na cevi za dovod in cevi za odvod vode ne bo poškodb. • Poskrbite za uporabo pravega pralnega sredstva in zadostne količine.
Vrat naprave ne morete odpreti.	<ul style="list-style-type: none"> • Poskrbite za izbiro programa pranja, ki se zaključi z vodo v kadi. • Preverite, ali je program pranja končan. • Nastavite program črpanja ali ožemanja, če je voda v bobnu. • Prepričajte se, da naprava dobiva električno energijo. • To težavo lahko povzroča okvara naprave. Obrnite se na pooblaščen servisni center.
Naprava povzroča neobičajen hrup in se tresse.	<ul style="list-style-type: none"> • Preverite, ali je naprava pravilno poravnana. Oglejte si »Navodila za namestitvev«. • Poskrbite za odstranitev embalaže in/ali transportnih vijakov. Oglejte si »Navodila za namestitvev«. • V boben dodajte še perila. Količina perila je verjetno premajhna.
Trajanje programa se podaljša ali skrajša med izvajanjem programa.	<ul style="list-style-type: none"> • Sistem SensiCare lahko nastavi trajanje programa glede na vrsto in količino perila. Oglejte si »Zaznavanje količine perila sistema SensiCare« v poglavju »Vsakodnevna uporaba«.
Rezultati pranja niso zadovoljivi.	<ul style="list-style-type: none"> • Povečajte količino pralnega sredstva ali uporabite drugega. • Pred pranjem perila uporabite posebne izdelke za odstranitev trdovratnih madežev. • Poskrbite, da boste nastavili pravo temperaturo. • Zmanjšajte količino perila.
Preveč pene v bobnu med pranjem.	<ul style="list-style-type: none"> • Zmanjšajte količino pralnega sredstva.

Po opravljenem pregledu vklopite napravo. Program se nadaljuje od trenutka prekinitev.

Če se težava ponovi, se obrnite na pooblaščen servisni center.

Če se na prikazovalniku prikažejo druge opozorilne kode, izklopite in vklopite napravo. Če se težava nadaljuje, se obrnite na pooblaščen servisni center.





15. VREDNOSTI PORABE



Navedene vrednosti so dosežene v laboratorijskih pogojih z ustreznimi standardi. Različni vzroki lahko spremenijo podatke: količina in vrsta perila ter temperatura v prostoru, tlak vode, napajalna napetost in temperatura dovodne vode lahko tudi vplivajo na čas trajanja programa pranja.



Tehnične podatke lahko spremenimo brez predhodnega obvestila za izboljšanje kakovosti izdelka.

Programi	Količina (kg)	Poraba energije (kWh)	Poraba vode (v litrih)	Približno trajanje programa (v minutah)	Preostala vlaga (%) ¹⁾
Cotton 60 °C	7	1,30	74	240	53
Cotton 40 °C	7	0,93	75	210	53
Synthetics 40 °C	3	0,66	64	135	35
Delicate 40 °C	1,5	0,40	43	55	35
Wool 30 °C	1,5	0,13	44	70	30
Standardni programi za bombaž 					
Standardno 60 °C bombaž 	7	0,85	50	210	53
Standardno 60 °C bombaž 	3,5	0,64	40	180	53
Standardno 40 °C bombaž 	3,5	0,54	40	175	53

1) Ob koncu ožemanja.

Način izklopa (W)	Način stanja vklopa (W)
0,30	0,30
Podatki iz zgornje razpredelnice so skladni z uredbo Evropske komisije 1015/2010 izvedbene direktive 2009/125/ES.	

16. TEHNIČNI PODATKI

Mera	Širina/višina/globina/ skupna globina	595 mm/850 mm/450 mm/490 mm
------	--	-----------------------------

Električna povezava	Napetost Skupna moč Varovalka Frekvenca	230 V 2000 W 10 A 50 Hz
Stopnja zaščite pred vstopom trdih delcev in vlage, kar zagotavlja zaščitni pokrov, razen v primeru, kjer nizkonapetostna oprema nima zaščite pred vlago.		IPX4
Tlak vode	Najmanj Največ	0,5 bara (0,05 MPa) 8 barov (0,8 MPa)
Dovod vode ¹⁾		Hladna voda
Največja količina perila	Bombaž	7 kg
Razred energijske učinkovitosti		A+++ - 10 %
Hitrost ožemanja	Največ	1200 vrt./min.

¹⁾ Cev za dovod vode priključite na pipo s spojko 3/4" .

17. HITRI VODNIK

17.1 Vsakodnevna uporaba

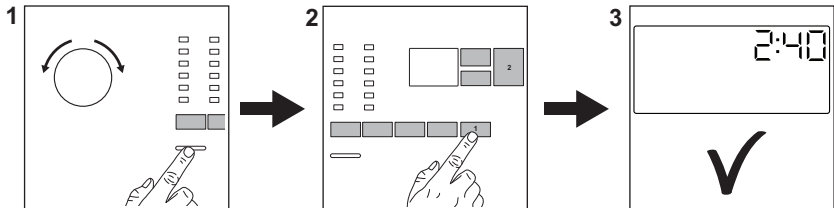

Vtaknite vtič v vtičnico.

Odprite pipo.

Vstavite perilo.

Vlijte pralno sredstvo in drugo sredstvo v ustrezni predelek predala za pralno sredstvo.

1. Pritisnite tipko **Vklop/Izklop** za vklop naprave. Obrnite gumb za izbiro programa, da nastavite želeni program.

2. Z ustreznimi tipkami (1) nastavite zelene funkcije. Za zagon programa se dotaknite tipke **Začetek/**

Prekinitev  (2).

3. Naprava se zažene.
Po koncu programa odstranite perilo.

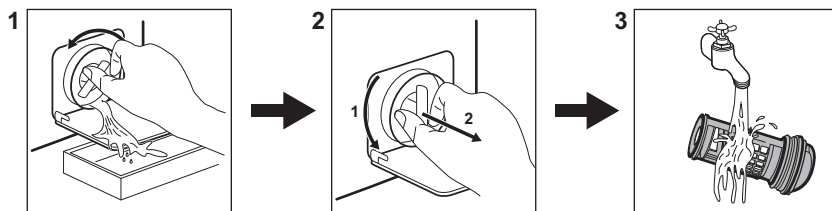

Pritisnite tipko **Vklop/Izklop** za izklop naprave.

17.2 Čiščenje filtra odtočne črpalke



Filter čistite redno, še posebej pa, če se na prikazovalniku prikaže opozorilna koda **E20**.

17.3 Programi

Programi	Količina perila	Opis izdelka
Cotton	7 kg	Belo in barvno bombažno perilo.
 Cotton Eco	7 kg	Belo in barvno bombažno perilo. Standardni programi za vrednosti porabe po energijskem razredu.
Synthetics	3 kg	Sintetično ali mešano perilo.
Delicate	1,5 kg	Občutljivo perilo, kot je perilo iz akrila, viskoze in poliestra.
Rapid 14min	1 kg	Sintetično in mešano perilo. Malo umazano perilo in perilo za osvežitev.
Rinse	7 kg	Vse tkanine razen volnenih in zelo občutljivih. Program za izpiranje in ožemanje.
Drain/Spin	7 kg	Vse tkanine razen volnenih in zelo občutljivih. Program za ožemanje in črpanje vode.
Anti-Allergy	7 kg	Bela bombažna oblačila. Ta program pomaga odstraniti mikrobe in bakterije.
Baby Clothes	1,5 kg	Nežen program, primeren za otroško perilo.
Silk	3 kg	Poseben program za svileno in mešano sintetično perilo.
 Wool	1,5 kg	Volneno perilo za strojno in ročno pranje ter občutljive tkanine.
Sport	3 kg	Športna oblačila.
 Outdoor	2 kg ¹⁾ 1 kg ²⁾	Sodobna oblačila za dejavnosti na prostem.

Programi	Količina pe- rila	Opis izdelka
Denim	2 kg	Oblačila iz denima.

- 1) Program pranja.
- 2) Program pranja in impregnacijska faza.

18. SKRB ZA OKOLJE

Reciklirajte materiale, ki jih označuje simbol . Embalažo odložite v ustrezne zabojnike za reciklažo. Pomagajte zaščititi okolje in zdravje ljudi ter reciklirati odpadke električnih in elektronskih naprav. Naprav, označenih

s simbolom , ne odstranjajte z gospodinjstvi odpadki. Izdelek vrnite na krajevno zbirališče za recikliranje ali se obrnite na občinski urad.

www.electrolux.com/shop



155260260-A-272018

